

Binäreingänge REG

1

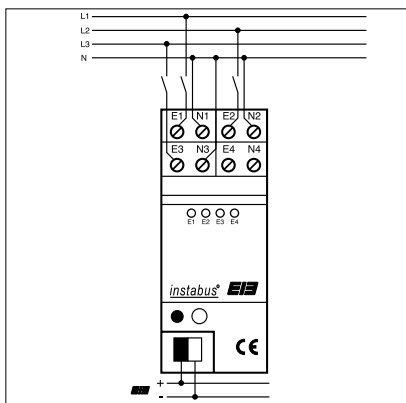

2

Art.-Nr.

Binäreingang 4-fach

REG-Gehäuse 2 TE

2114 REG

4 Eingänge 230 V AC mit Statusanzeige

ETS-Produktfamilie: Eingabe

Produkttyp: Binäreingang 4-fach

3

Funktionsbeschreibung:

Der Binäreingang erfasst mit seinen vier voneinander unabhängigen Eingängen 230 V-Spannungssignale und sendet entsprechend der Software Telegramme auf den IEB. Dies können beispielsweise Telegramme zum Schalten, zum Dimmen (auch Einflächendimmen) oder zur Jalousiesteuerung sein. Auch ist es möglich, Wertgeberfunktionen, wie z.B. Dimmwertgeber, Lichtszenennebenstellen, Temperatur- bzw. Helligkeitswertgeber zu programmieren. Den 4 Eingängen können dabei verschiedene Funktionen zugeordnet werden.

Zusätzlich können die Eingänge 1 und 2 mit Impuls- oder Schaltzähler-Funktionen parametrierbar werden.

Der Binäreingang bietet die Möglichkeit, gezielt einzelne Eingänge zu sperren.

Darstellung:

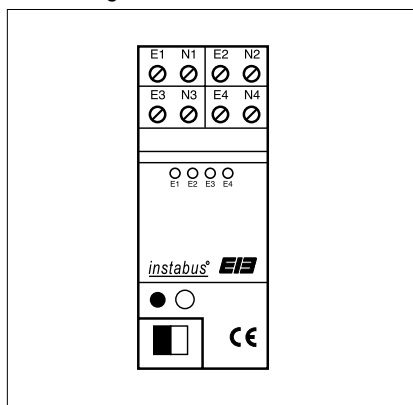

Abmessungen:

Breite: 2 TE / 35 mm

Höhe: 90 mm

Tiefe: 58 mm

Bedienelemente:

1 Programmier Taste

1 rote Programmier-LED

4 LED zur Anzeige der anliegenden Eingangssignale (gelb)

4 Technische Daten:

Versorgung *instabus EIB*

Spannung:	24 V DC (+6 V / -4 V)
Leistungsaufnahme:	max. 150 mW
Anschluss:	instabus Anschluss- und Abzweigklemme

Eingang

Anzahl:	4
Signalspannung:	110 V ... 230 V AC \pm 10 %; 50/60Hz
Signalstrom:	ca. 7 mA bei 230 V AC pro Eingang (max. Glimmlampenstrom < 2 mA für sichere "0"-Erkennung)
Leistungsaufnahme pro Kanal:	ca. 1,6 VA bei 230 V AC pro Eingang
Signaldauer für Impulzzählung:	$T_{\min} = 200$ ms bei Impuls-Pausen-Verhältnis 1:1
Signalerkennung	
0-Signal:	0 ... 70 V AC
"1"-Signal:	> 90 V AC
Signalverzögerung	
steigende Flanke:	ca. 2 ms
fallende Flanke:	ca. 40 ms
Länge der Eingangsleitung:	max. 100 m (ungeschirmt)
Anschluss:	Schraubklemmen: 0,75 – 4 mm ² eindrätig 2 x 0,75 – 2,5 mm ² eindrätig 0,75 – 4 mm ² feindrätig ohne Aderendhülse 0,75 – 2,5 mm ² feindrätig mit Aderendhülse

Schutzart: IP 20

Prüfzeichen: EIB

Verhalten bei Spannungsausfall

Nur Busspannung:	Keine Reaktion
Nur Netzspannung:	Es wird eine fallende Flanke erkannt. Die Reaktion ist softwareabhängig.
Bus- und Netzspannung:	Keine Reaktion

Verhalten bei Spannungswiederkehr

Nur Busspannung:	softwareabhängig
Nur Netzspannung:	Es wird eine steigende Flanke erkannt. Die Reaktion ist softwareabhängig.
Bus- und Netzspannung:	softwareabhängig

Umgebungstemperatur: -5 °C bis +45 °C

Lagertemperatur: -25 °C bis +75 °C (Lagerung über +45 °C reduziert die Lebensdauer)

Mindestabstände: keine

Befestigungsart: Aufschrauben auf Hutschiene (Datenschiene nicht erforderlich)

Bemerkungen zur Hardware

- Zusätzlich zur parametrierbaren Software-Entprellung der Eingänge durchlaufen alle Signale immer eine Hardware-Entprellung. Diese Signalfanken-Verzögerung ist von der Signalamplitude abhängig und beträgt ca. 2 ms (steigende Flanke) bzw. ca. 40 ms (fallende Flanke).
- Es können verschiedene Außenleiter angeschlossen werden.
- Es sind bis zu 4 verschiedene FI-Stromkreise möglich.

5 ETS-Suchpfad:

Produktfamilie:	Eingabe
Produkttyp:	Binäreingang 4-fach

ETS-Symbol

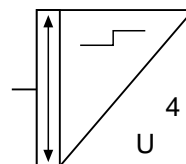

6 Applikationen:

Kurzbeschreibung:	Name:	Version:
Universal Eingang	Universal Eingang 705502	0.2

Binäreingänge REG

1

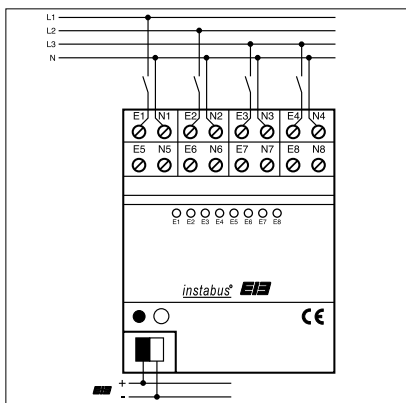

2

Art.-Nr.

Binäreingang 8-fach

REG-Gehäuse 4 TE

2118 REG

8 Eingänge 230 V AC mit Statusanzeige

ETS-Produktfamilie: Eingabe

Produkttyp: Binäreingang 8-fach

3

Funktionsbeschreibung:

Der Binäreingang erfasst mit seinen acht voneinander unabhängigen Eingängen 230 V-Spannungssignale und sendet entsprechend der Software Telegramme auf den EIB. Dies können beispielsweise Telegramme zum Schalten, zum Dimmen (auch Einflächendimmen) oder zur Jalousiesteuerung sein. Auch ist es möglich, Wertgeberfunktionen, wie z.B. Dimmwertgeber, Lichtszenennebenstellen, Temperatur- bzw. Helligkeitswertgeber zu programmieren. Den 8 Eingängen können dabei verschiedene Funktionen zugeordnet werden.

Zusätzlich können die Eingänge 1 und 2 mit Impuls- oder Schaltzähler-Funktionen parametrisiert werden.

Der Binäreingang bietet die Möglichkeit, gezielt einzelne Eingänge zu sperren.

Darstellung:

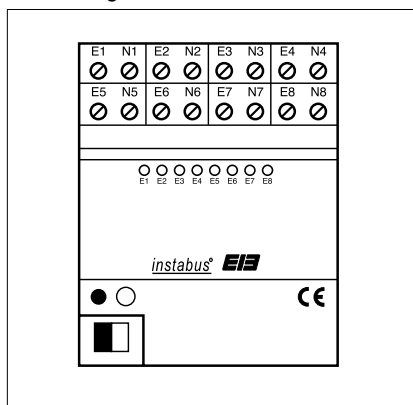

Abmessungen:

Breite: 4 TE / 70 mm

Höhe: 90 mm

Tiefe: 58 mm

Bedienelemente:

1 Programmier-Taste

1 rote Programmier-LED

8 LED zur Anzeige der anliegenden Eingangssignale (gelb)

4 Technische Daten:

Versorgung *instabus EIB*

Spannung:	24 V DC (+6 V / -4 V)
Leistungsaufnahme:	max. 240 mW (I = 10 mA)
Anschluss:	instabus Anschluss- und Abzweigklemme

Eingang

Anzahl:	8
Signalspannung:	110 V ... 230 V AC \pm 10 %; 50/60Hz
Signalstrom:	ca. 7 mA bei 230 V AC pro Eingang (max. Glühlampenstrom < 2 mA für sichere "0"-Erkennung)
Leistungsaufnahme pro Kanal:	ca. 1,6 VA bei 230 V AC pro Eingang
Signaldauer für Impulzzählung:	$T_{\min} = 200$ ms bei Impuls-Pausen-Verhältnis 1:1
Signalerkennung	
0-Signal:	0 ... 70 V AC
"1"-Signal:	> 90 V AC
Signalverzögerung	
steigende Flanke:	ca. 2 ms
fallende Flanke:	ca. 40 ms
Länge der Eingangsleitung:	max. 100 m (ungeschirmt)
Anschluss:	Schraubklemmen: 0,75 – 4 mm ² eindrähtig 2 x 0,75 – 2,5 mm ² eindrähtig 0,75 – 4 mm ² feindrähtig ohne Aderendhülse 0,75 – 2,5 mm ² feindrähtig mit Aderendhülse

Schutzart:	IP 20
Prüfzeichen:	EIB

Verhalten bei Spannungsausfall

Nur Busspannung:	Keine Reaktion
Nur Netzspannung:	Es wird eine fallende Flanke erkannt. Die Reaktion ist softwareabhängig.
Bus- und Netzspannung:	Keine Reaktion

Verhalten bei Spannungswiederkehr

Nur Busspannung:	softwareabhängig
Nur Netzspannung:	Es wird eine steigende Flanke erkannt. Die Reaktion ist softwareabhängig.
Bus- und Netzspannung:	softwareabhängig

Umgebungstemperatur:

Lagertemperatur:

Mindestabstände:

Befestigungsart:

	-5 °C bis +45 °C
	-25 °C bis +75 °C (Lagerung über +45 °C reduziert die Lebensdauer)
	keine
	Aufschrauben auf Hutschiene (Datenschiene nicht erforderlich)

Bemerkungen zur Hardware

- Zusätzlich zur parametrierbaren Software-Entprellung der Eingänge durchlaufen alle Signale immer eine Hardware-Entprellung. Diese Signalfanken-Verzögerung ist von der Signalamplitude abhängig und beträgt ca. 2 ms (steigende Flanke) bzw. ca. 40 ms (fallende Flanke).
- Es können verschiedene Außenleiter angeschlossen werden.
- Es sind bis zu 8 verschiedene FI-Stromkreise möglich.

5 ETS-Suchpfad:

Produktfamilie:	Eingabe
Produkttyp:	Binäreingang 8-fach

ETS-Symbol

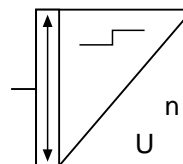

6 Applikationen:

Kurzbeschreibung:

Universal Eingang

Name:

Universal Eingang 705402

Version:

0.2

Binäreingänge REG

1

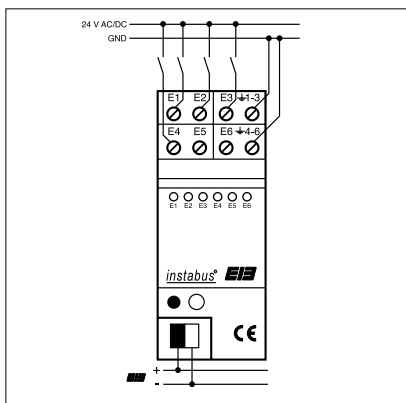

2

Binäreingang 6-fach

REG-Gehäuse 2 TE

6 Eingänge 24 V AC mit Statusanzeige

ETS-Produktfamilie: Eingabe

Produkttyp: Binäreingang 6-fach

Art.-Nr.

2126 REG

3

Funktionsbeschreibung:

Der Binäreingang erfasst mit seinen sechs voneinander unabhängigen Eingängen 24 V-Spannungssignale und sendet entsprechend der Software Telegramme auf den EIB. Dies können beispielsweise Telegramme zum Schalten, zum Dimmen (auch Einflächendimmen) oder zur Jalousiesteuerung sein. Auch ist es möglich, Wertgeberfunktionen, wie z.B. Dimmwertgeber, Lichtszenenstellen, Temperatur- bzw. Helligkeitswertgeber zu programmieren. Den 6 Eingängen können dabei verschiedene Funktionen zugeordnet werden. Zusätzlich können die Eingänge 1 und 2 mit Impuls- oder Schaltzähler-Funktionen parametrierbar werden. Der Binäreingang bietet die Möglichkeit, gezielt einzelne Eingänge zu sperren.

Darstellung:

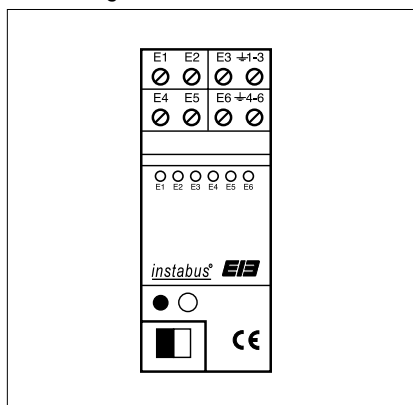

Abmessungen:

Breite: 2 TE / 35 mm
 Höhe: 90 mm
 Tiefe: 58 mm

Bedienelemente:

1 Programmier-Taste
 1 rote Programmier-LED
 6 LED zur Anzeige der anliegenden Eingangssignale (gelb)

4 Technische Daten:

Versorgung *instabus EIB*

Spannung:	24 V DC (+6 V / -4 V)
Leistungsaufnahme:	max. 225 mW
Anschluss:	instabus Anschluss- und Abzweigklemme

Eingang

Anzahl:	6
Signalspannung:	8 V ... 42 V AC/DC; 50/60Hz
Signalstrom:	ca. 4 mA bei 24V AC / DC pro Eingang
Leistungsaufnahme pro Kanal:	ca. 100 mW bei 24V AC / DC pro Eingang
Signaldauer für Impulzzählung:	$T_{\min} = 200$ ms bei Impuls-Pausen-Verhältnis 1:1
Signalerkennung	
0-Signal:	0 V ... 1,8 V AC -42 V ... 1,8 V DC
"1"-Signal:	> 8 V AC / DC
Signalverzögerung	
steigende Flanke:	ca. 2 ms
fallende Flanke:	ca. 40 ms
Länge der Eingangsleitung:	max. 100 m (ungeschirmt)
Anschluss:	Schraubklemmen: 0,2 – 4 mm ² eindrätig 2 x 0,2 – 2,5 mm ² eindrätig 0,75 – 4 mm ² feindrätig ohne Aderendhülse 0,5 – 2,5 mm ² feindrätig mit Aderendhülse

Schutzart:	IP 20
Prüfzeichen:	EIB
Verhalten bei Spannungsausfall	
Nur Busspannung:	Keine Reaktion
Nur Netzspannung:	-
Bus- und Netzspannung:	Keine Reaktion
Verhalten bei Spannungswiederkehr	
Nur Busspannung:	softwareabhängig
Nur Netzspannung:	-
Bus- und Netzspannung:	softwareabhängig
Umgebungstemperatur:	-5 °C bis +45 °C
Lagertemperatur:	-25 °C bis +75 °C (Lagerung über +45 °C reduziert die Lebensdauer)
Mindestabstände:	keine
Befestigungsart:	Aufschrauben auf Hutschiene (Datenschiene nicht erforderlich)

Bemerkungen zur Hardware

- 24 V und 230 V Potentiale sind in getrennten Leitungen zu führen.
- Zusätzlich zur parametrierbaren Software-Entprellung der Eingänge durchlaufen alle Signale immer eine Hardware-Entprellung. Diese Hardware-Entprellung ist von der Signalamplitude abhängig und beträgt ca. 2 ms (steigende Flanke) bzw. ca. 40 ms (fallende Flanke).

5 ETS-Suchpfad:

Produktfamilie:	Eingabe
Produkttyp:	Binäreingang 6-fach

ETS-Symbol

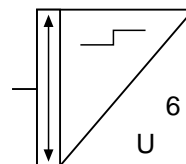

6 Applikationen:

Kurzbeschreibung:	Name:	Version:
Universal Eingang	Universal Eingang 705602	0.2

6	Applikationen Art.-Nr. 2114 REG	1. Universal Eingang 705502		
	Anzahl der Adressen (max.):	26		
	Anzahl der Zuordnungen (max.):	27		
	Kommunikationsobjekte:	12		
	Objekt: Name:	Funktion:	Typ:	Flag:
	Funktion: Schalten (für alle 4 Eingänge**)			
	<input type="checkbox"/> 0 – 3 Schalten	Eingang 1 – Eingang 4	1 Bit	K, S, Ü, (L)*
	Funktion: Dimmen (für alle 4 Eingänge**)			
	<input type="checkbox"/> 0 – 3 Schalten	Eingang 1 – Eingang 4	1 Bit	K, S, Ü, (L)*
	<input type="checkbox"/> 8 – 11 Dimmen	Eingang 1 – Eingang 4	4 Bit	K, Ü, (L)*
	Funktion: Jalousie (für alle 4 Eingänge**)			
	<input type="checkbox"/> 0 – 3 Kurzzeitbetrieb	Eingang 1 – Eingang 4	1 Bit	K, Ü, (L)*
	<input type="checkbox"/> 8 – 11 Langzeitbetrieb	Eingang 1 – Eingang 4	1 Bit	K, Ü, (L)*
	Funktion: Wertgeber (Funktion: Dimmwertgeber für alle 4 Eingänge**)			
	<input type="checkbox"/> 0 – 3 Wert	Eingang 1 – Eingang 4	1 Byte	K, Ü, (L)
	Funktion: Wertgeber (Funktion: Lichtszenennebenstelle mit / ohne Speicherfunktion für alle 4 Eingänge**)			
	<input type="checkbox"/> 0 – 3 Lichtszenennebenstelle	Eingang 1 – Eingang 4	1 Byte	K, Ü, (L)*
	Funktion: Wertgeber (Funktion: Temperaturwertgeber für alle 4 Eingänge**)			
	<input type="checkbox"/> 8 – 11 Temperaturwert	Eingang 1 – Eingang 4	2 Byte	K, Ü, (L)*
	Funktion: Wertgeber (Funktion: Helligkeitswertgeber für alle 4 Eingänge**)			
	<input type="checkbox"/> 8 – 11 Helligkeitswert	Eingang 1 – Eingang 4	2 Byte	K, Ü, (L)*
	Funktion: Impulszähler (für Eingänge 1 und 2***)			
	<input type="checkbox"/> 2 Synchronsignal Impulszähler 1	Eingang 3	1 Bit	K, S, Ü, (L)*
	<input type="checkbox"/> 3 Synchronsignal Impulszähler 2	Eingang 4	1 Bit	K, S, Ü, (L)*
	<input type="checkbox"/> 8 Zählerstand Impulszähler 1	Eingang 1	2 Byte	K, Ü, (L)*
	<input type="checkbox"/> 9 Zählerstand Impulszähler 2	Eingang 2	2 Byte	K, Ü, (L)*
	Funktion: Schaltzähler (für Eingänge 1 und 2***)			
	<input type="checkbox"/> 0 Schaltzähler	Eingang 1	1 Bit	K, S, Ü, (L)*
	<input type="checkbox"/> 1 Schaltzähler	Eingang 2	1 Bit	K, S, Ü, (L)*
	<input type="checkbox"/> 8 Schaltzähler	Eingang 1	2 Byte	K, Ü, (L)*
	<input type="checkbox"/> 9 Schaltzähler	Eingang 2	2 Byte	K, Ü, (L)*
	Funktion: Sperren (für alle 4 Eingänge****)			
	<input type="checkbox"/> 16 – 19 Sperren	Eingang 1 – Eingang 4	1 Bit	K, S, (L)*

- * Bei den mit (L) gekennzeichneten Objekten kann der aktuelle Objektstatus ausgelesen werden (L-Flag setzen!).
- ** Die Funktionen "keine Funktion", "Schalten", "Dimmen", "Jalousie", und "Wertgeber" können je Eingang ausgewählt werden. Dementsprechend ändern sich auch die Namen der Kommunikationsobjekte und die Objekttable (dynamische Objektstruktur).
- *** Die Funktionen "Impulszähler" und "Schaltzähler" können nur für die Eingänge 1 und 2 parametrierbar werden!
Bei der Funktion "Impulszähler", parametrierbar auf Eingang 1 (2), ist der Eingang 3 (4) für das Synchronsignal reserviert und somit nicht für andere Funktionen zu verwenden!
- **** Sind Eingänge auf die Funktionen "keine Funktion", "Impulszähler" oder "Schaltzähler" parametrierbar, ist keine Sperrfunktion möglich!

Objektbeschreibung

Objekte:

<input type="checkbox"/> 0 – 3 Schalten:	1 Bit Objekt zum Senden von Schalttelegrammen (EIN, AUS)
<input type="checkbox"/> 8 – 11 Dimmen:	4 Bit Objekt zur relativen Helligkeitsänderung zwischen 0 und 100 %
<input type="checkbox"/> 0 – 3 Kurzzeitbetrieb:	1 Bit Objekt für den Kurzzeitbetrieb einer Jalousie
<input type="checkbox"/> 8 – 11 Langzeitbetrieb:	1 Bit Objekt für den Langzeitbetrieb einer Jalousie
<input type="checkbox"/> 0 – 3 Wert:	1 Byte Objekt zum Aussenden von z.B. Werttelegrammen (0 – 255)
<input type="checkbox"/> 0 – 3 Lichtszenennebenstelle:	1 Byte Objekt zum Aufrufen bzw. zum Speichern von Lichtszenen (1 – 128)
<input type="checkbox"/> 8 – 11 Temperaturwert:	2 Byte Objekt zum Einstellen eines festen Temperaturwertes (0 – 40 °C)
<input type="checkbox"/> 8 – 11 Helligkeitswert:	2 Byte Objekt zum Einstellen eines festen Helligkeitswertes (0 – 1500 Lux)
<input type="checkbox"/> 2 / 3 Synchronsignal	
<input type="checkbox"/> 8 / 9 Impulszähler X:	1 Bit Objekt zum Aussenden von Schalttelegrammen in Abhängigkeit des Synchronsignals
<input type="checkbox"/> 8 / 9 Zählerstand	
<input type="checkbox"/> 8 / 9 Impulszähler X:	2 Byte Objekt zum Übertragen des Zählerstands
<input type="checkbox"/> 0 / 1 Schaltzähler:	1 Bit Objekt zum Aussenden von Schalttelegrammen in Abhängigkeit des Zählerstands
<input type="checkbox"/> 8 / 9 Schaltzähler:	2 Byte Objekt zum Übertragen des Zählerstands
<input type="checkbox"/> 16 – 19 Sperren:	1 Bit Objekt zum Sperren einzelner Eingänge

6

Applikationen Art.-Nr. 2118 REG

1. Universal Eingang 705402

Anzahl der Adressen (max.):		26		
Anzahl der Zuordnungen (max.):		27		
Kommunikationsobjekte:		24		
Objekt:	Name:	Funktion:	Typ:	Flag:
Funktion: Schalten (für alle 8 Eingänge**)				
<input type="checkbox"/> 0 – 7	Schalten	Eingang 1 – Eingang 8	1 Bit	K, S, Ü, (L)*
Funktion: Dimmen (für alle 8 Eingänge**)				
<input type="checkbox"/> 0 – 7	Schalten	Eingang 1 – Eingang 8	1 Bit	K, S, Ü, (L)*
<input type="checkbox"/> 8 – 15	Dimmen	Eingang 1 – Eingang 8	4 Bit	K, Ü, (L)*
Funktion: Jalousie (für alle 8 Eingänge**)				
<input type="checkbox"/> 0 – 7	Kurzzeitbetrieb	Eingang 1 – Eingang 8	1 Bit	K, Ü, (L)*
<input type="checkbox"/> 8 – 15	Langzeitbetrieb	Eingang 1 – Eingang 8	1 Bit	K, Ü, (L)*
Funktion: Wertgeber (Funktion: Dimmwertgeber für alle 8 Eingänge**)				
<input type="checkbox"/> 0 – 7	Wert	Eingang 1 – Eingang 8	1 Byte	K, Ü, (L)*
Funktion: Wertgeber (Funktion: Lichtszenennebenstelle mit / ohne Speicherfunktion für alle 8 Eingänge**)				
<input type="checkbox"/> 0 – 7	Lichtszenennebenstelle	Eingang 1 – Eingang 8	1 Byte	K, Ü, (L)*
Funktion: Wertgeber (Funktion: Temperaturwertgeber für alle 8 Eingänge**)				
<input type="checkbox"/> 8 – 15	Temperaturwert	Eingang 1 – Eingang 8	2 Byte	K, Ü, (L)*
Funktion: Wertgeber (Funktion: Helligkeitswertgeber für alle 8 Eingänge**)				
<input type="checkbox"/> 8 – 15	Helligkeitswert	Eingang 1 – Eingang 8	2 Byte	K, Ü, (L)*
Funktion: Impulszähler (für Eingänge 1 und 2***)				
<input type="checkbox"/> 2	Synchrnsignal Impulszähler 1	Eingang 3	1 Bit	K, S, Ü, (L)
<input type="checkbox"/> 3	Synchrnsignal Impulszähler 2	Eingang 4	1 Bit	K, S, Ü, (L)*
<input type="checkbox"/> 8	Zählerstand Impulszähler 1	Eingang 1	2 Byte	K, Ü, (L)*
<input type="checkbox"/> 9	Zählerstand Impulszähler 2	Eingang 2	2 Byte	K, Ü, (L)*
Funktion: Schaltzähler (für Eingänge 1 und 2***)				
<input type="checkbox"/> 0	Schaltzähler	Eingang 1	1 Bit	K, S, Ü, (L)*
<input type="checkbox"/> 1	Schaltzähler	Eingang 2	1 Bit	K, S, Ü, (L)*
<input type="checkbox"/> 8	Schaltzähler	Eingang 1	2 Byte	K, Ü, (L)*
<input type="checkbox"/> 9	Schaltzähler	Eingang 2	2 Byte	K, Ü, (L)*
Funktion: Sperren (für alle 8 Eingänge****)				
<input type="checkbox"/> 16 – 23	Sperren	Eingang 1 – Eingang 8	1 Bit	K, S, (L) *

* Bei den mit (L) gekennzeichneten Objekten kann der aktuelle Objektstatus ausgelesen werden (L-Flag setzen!).

** Die Funktionen "keine Funktion", "Schalten", "Dimmen", "Jalousie", und "Wertgeber" können je Eingang ausgewählt werden. Dementsprechend ändern sich auch die Namen der Kommunikationsobjekte und die Objektabelle (dynamische Objektstruktur).

*** Die Funktionen "Impulszähler" und "Schaltzähler" können nur für die Eingänge 1 und 2 parametrierbar werden!

Bei der Funktion "Impulszähler", parametrierbar auf Eingang 1 (2), ist der Eingang 3 (4) für das Synchrnsignal reserviert und somit nicht für andere Funktionen zu verwenden!

**** Sind Eingänge auf die Funktionen "keine Funktion", "Impulszähler" oder "Schaltzähler" parametrierbar, ist keine Sperrfunktion möglich!

Objektbeschreibung**Objekte:**

<input type="checkbox"/> 0 – 7	Schalten:	1 Bit Objekt zum Senden von Schalttelegrammen (EIN, AUS)
<input type="checkbox"/> 8 – 15	Dimmen:	4 Bit Objekt zur relativen Helligkeitsänderung zwischen 0 und 100 %
<input type="checkbox"/> 0 – 7	Kurzzeitbetrieb:	1 Bit Objekt für den Kurzzeitbetrieb einer Jalousie
<input type="checkbox"/> 8 – 15	Langzeitbetrieb:	1 Bit Objekt für den Langzeitbetrieb einer Jalousie
<input type="checkbox"/> 0 – 7	Wert:	1 Byte Objekt zum Aussenden von z.B. Werttelegrammen (0 – 255)
<input type="checkbox"/> 0 – 7	Lichtszenennebenstelle:	1 Byte Objekt zum Aufrufen bzw. zum Speichern von Lichtszenen (1 – 128)
<input type="checkbox"/> 8 – 15	Temperaturwert:	2 Byte Objekt zum Einstellen eines festen Temperaturwertes (0 – 40 °C)
<input type="checkbox"/> 8 – 15	Helligkeitswert:	2 Byte Objekt zum Einstellen eines festen Helligkeitswertes (0 – 1500 Lux)
<input type="checkbox"/> 2 / 3	Synchrnsignal Impulszähler X:	1 Bit Objekt zum Aussenden von Schalttelegrammen in Abhängigkeit des Synchrnsignals
<input type="checkbox"/> 8 / 9	Zählerstand Impulszähler X:	2 Byte Objekt zum Übertragen des Zählerstands
<input type="checkbox"/> 0 / 1	Schaltzähler:	1 Bit Objekt zum Aussenden von Schalttelegrammen in Abhängigkeit des Zählerstands
<input type="checkbox"/> 8 / 9	Schaltzähler:	2 Byte Objekt zum Übertragen des Zählerstands
<input type="checkbox"/> 16 – 23	Sperren:	1 Bit Objekt zum Sperren einzelner Eingänge

6

Applikationen Art.-Nr. 2126 REG

1. Universal Eingang 705602

Anzahl der Adressen (max.):		26		
Anzahl der Zuordnungen (max.):		27		
Kommunikationsobjekte:		18		
Objekt:	Name:	Funktion:	Typ:	Flag:
Funktion: Schalten (für alle 6 Eingänge**)				
<input type="checkbox"/> 0 – 5	Schalten	Eingang 1 – Eingang 6	1 Bit	K, S, Ü, (L)*
Funktion: Dimmen (für alle 6 Eingänge**)				
<input type="checkbox"/> 0 – 5	Schalten	Eingang 1 – Eingang 6	1 Bit	K, S, Ü, (L)*
<input type="checkbox"/> 8 – 13	Dimmen	Eingang 1 – Eingang 6	4 Bit	K, Ü, (L)*
Funktion: Jalousie (für alle 6 Eingänge**)				
<input type="checkbox"/> 0 – 5	Kurzzeitbetrieb	Eingang 1 – Eingang 6	1 Bit	K, Ü, (L)*
<input type="checkbox"/> 8 – 13	Langzeitbetrieb	Eingang 1 – Eingang 6	1 Bit	K, Ü, (L)*
Funktion: Wertgeber (Funktion: Dimmwertgeber für alle 6 Eingänge**)				
<input type="checkbox"/> 0 – 5	Wert	Eingang 1 – Eingang 6	1 Byte	K, Ü, (L)*
Funktion: Wertgeber (Funktion: Lichtszenennebenstelle mit / ohne Speicherfunktion für alle 6 Eingänge**)				
<input type="checkbox"/> 0 – 5	Lichtszenennebenstelle	Eingang 1 – Eingang 6	1 Byte	K, Ü, (L)*
Funktion: Wertgeber (Funktion: Temperaturwertgeber für alle 6 Eingänge**)				
<input type="checkbox"/> 8 – 13	Temperaturwert	Eingang 1 – Eingang 6	2 Byte	K, Ü, (L)*
Funktion: Wertgeber (Funktion: Helligkeitswertgeber für alle 6 Eingänge**)				
<input type="checkbox"/> 8 – 13	Helligkeitswert	Eingang 1 – Eingang 2	2 Byte	K, Ü, (L)*
Funktion: Impulszähler (für Eingänge 1 und 2***)				
<input type="checkbox"/> 2	Synchrone Impulszähler 1	Eingang 3	1 Bit	K, S, Ü, (L)
<input type="checkbox"/> 3	Synchrone Impulszähler 2	Eingang 4	1 Bit	K, S, Ü, (L)*
<input type="checkbox"/> 8	Zählerstand Impulszähler 1	Eingang 1	2 Byte	K, Ü, (L)*
<input type="checkbox"/> 9	Zählerstand Impulszähler 2	Eingang 2	2 Byte	K, Ü, (L)*
Funktion: Schaltzähler (für Eingänge 1 und 2***)				
<input type="checkbox"/> 0	Schaltzähler	Eingang 1	1 Bit	K, S, Ü, (L)*
<input type="checkbox"/> 1	Schaltzähler	Eingang 2	1 Bit	K, S, Ü, (L)*
<input type="checkbox"/> 8	Schaltzähler	Eingang 1	2 Byte	K, Ü, (L)*
<input type="checkbox"/> 9	Schaltzähler	Eingang 2	2 Byte	K, Ü, (L)*
Funktion: Sperren (für alle 6 Eingänge****)				
<input type="checkbox"/> 16 – 21	Sperren	Eingang 1 – Eingang 6	1 Bit	K, S, (L) *

* Bei den mit (L) gekennzeichneten Objekten kann der aktuelle Objektstatus ausgelesen werden (L-Flag setzen!).

** Die Funktionen "keine Funktion", "Schalten", "Dimmen", "Jalousie", und "Wertgeber" können je Eingang ausgewählt werden. Dementsprechend ändern sich auch die Namen der Kommunikationsobjekte und die Objektabelle (dynamische Objektstruktur).

*** Die Funktionen "Impulszähler" und "Schaltzähler" können nur für die Eingänge 1 und 2 parametrierbar werden! Bei der Funktion "Impulszähler", parametrierbar auf Eingang 1 (2), ist der Eingang 3 (4) für das Synchronsignal reserviert und somit nicht für andere Funktionen zu verwenden!

**** Sind Eingänge auf die Funktionen "keine Funktion", "Impulszähler" oder "Schaltzähler" parametrierbar, ist keine Sperrfunktion möglich!

Objektbeschreibung

Objekte:

<input type="checkbox"/> 0 – 5	Schalten:	1 Bit Objekt zum Senden von Schalttelegrammen (EIN, AUS)
<input type="checkbox"/> 8 – 13	Dimmen:	4 Bit Objekt zur relativen Helligkeitsänderung zwischen 0 und 100 %
<input type="checkbox"/> 0 – 5	Kurzzeitbetrieb:	1 Bit Objekt für den Kurzzeitbetrieb einer Jalousie
<input type="checkbox"/> 8 – 13	Langzeitbetrieb:	1 Bit Objekt für den Langzeitbetrieb einer Jalousie
<input type="checkbox"/> 0 – 5	Wert:	1 Byte Objekt zum Aussenden von z.B. Werttelegrammen (0 – 255)
<input type="checkbox"/> 0 – 5	Lichtszenennebenstelle:	1 Byte Objekt zum Aufrufen bzw. zum Speichern von Lichtszenen (1 – 128)
<input type="checkbox"/> 8 – 13	Temperaturwert:	2 Byte Objekt zum Einstellen eines festen Temperaturwertes (0 – 40 °C)
<input type="checkbox"/> 8 – 13	Helligkeitswert:	2 Byte Objekt zum Einstellen eines festen Helligkeitswertes (0 – 1500 Lux)
<input type="checkbox"/> 2 / 3	Synchrone Impulszähler X:	1 Bit Objekt zum Aussenden von Schalttelegrammen in Abhängigkeit des Synchronsignals
<input type="checkbox"/> 8 / 9	Zählerstand Impulszähler X:	2 Byte Objekt zum Übertragen des Zählerstands
<input type="checkbox"/> 0 / 1	Schaltzähler:	1 Bit Objekt zum Aussenden von Schalttelegrammen in Abhängigkeit des Zählerstands
<input type="checkbox"/> 8 / 9	Schaltzähler:	2 Byte Objekt zum Übertragen des Zählerstands
<input type="checkbox"/> 16 – 21	Sperren:	1 Bit Objekt zum Sperren einzelner Eingänge

6 Funktionsumfang

Allgemein

- Freie Zuordnung der Funktionen Schalten, Dimmen, Jalousie, Wertgeber zu den Eingängen
- Freie Zuordnung der Funktionen "Impulszähler" und "Schaltzähler" zu den Eingängen 1 und 2
Bei der Funktion "Impulszähler", parametrisiert auf Eingang 1 (2), ist der Eingang 3 (4) für das Synchronsignal reserviert und somit nicht für andere Funktionen zu verwenden!
- Signalanzeige über gelbe Status-LED möglich. Die Status-LED leuchten bei anliegendem Signal auf und sind nicht parametrierbar!
- Sperrojekt zum Sperren einzelner Eingänge (Polarität des Sperrobjects einstellbar)
- Verzögerung bei Busspannungswiederkehr und Entprellzeit zentral einstellbar
- Verhalten bei Busspannungswiederkehr für jeden Eingang separat parametrierbar
- Telegrammratenbegrenzung allgemein für alle Eingänge parametrierbar

Funktion Schalten

- Zwei unabhängige Schaltobjekte für jeden Eingang vorhanden und einzeln freischaltbar
- Befehl bei steigender und fallender Flanke unabhängig einstellbar (EIN, AUS, UM, keine Reaktion).
- Unabhängiges zyklisches Senden der Schaltobjekte in Abhängigkeit der Flanke bzw. in Abhängigkeit des Objektwerts wählbar.

Funktion Dimmen

- Einflächen- und Zweiflächenbedienung möglich
- Zeit zwischen Dimmen und Schalten und Dimmschrittweite einstellbar
- Telegrammwiederholung und Stopptelegamm senden möglich

Funktion Jalousie

- Befehl bei steigender Flanke einstellbar (keine Funktion, AUF, AB, UM)
- Bedienkonzept parametrierbar (Kurz – Lang – Kurz bzw. Lang - Kurz)
- Zeit zwischen Kurz- und Langzeitbetrieb einstellbar (nur bei Kurz – Lang – Kurz)
- Lamellenverstellzeit einstellbar (Zeit, in der ein Move-Befehl durch Loslassen eines Tasters am Eingang beendet werden kann)

Funktion Wertgeber und Lichtszenennebenstelle

- Flanke (Taster als Schließer, Taster als Öffner, Schalter) und Wert bei Flanke parametrierbar
- Wertverstellung bei Taster über langen Tastendruck für Wertgeber möglich
- Bei Lichtszenennebenstelle mit Speicherfunktion auch Speicherung der Szene ohne vorherigen Abruf möglich

Funktion Temperaturwertgeber und Helligkeitswertgeber

- Flanke (Taster als Schließer, Taster als Öffner, Schalter) und Wert bei Flanke parametrierbar
- Wertverstellung bei Taster über langen Tastendruck möglich

Funktion Impulszähler

- Flanke zur Impulszählung und Intervallzeit zur Zählerstandsübertragung parametrierbar
- Flanke des Synchronsignals zur Rücksetzung des Zählerstands und Schalttelegramm bei Eintreffen des Synchronsignals in Abhängigkeit der Flanke einstellbar

Funktion Schaltzähler

- Flanke zur Zählung der Signale am Eingang und maximaler Zählerstand wählbar
- Schrittweite zur Zählerstandsangabe und Befehl (kein Telegramm, EIN, AUS, UM) bei Erreichen des maximalen Zählerstands parametrierbar

6 Funktionsschaltbild (z.B. Eingang 1 Funktion "Schalten")

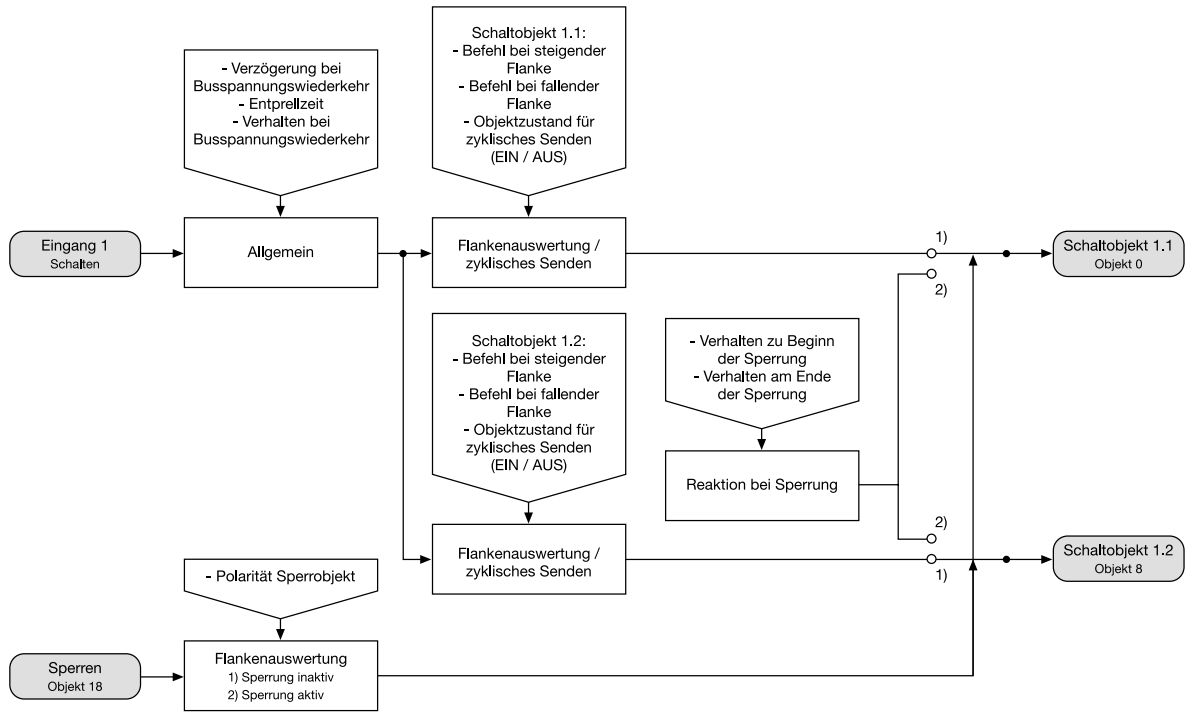

Funktionsschaltbild (z.B. Eingang 1 Funktion "Dimmen")

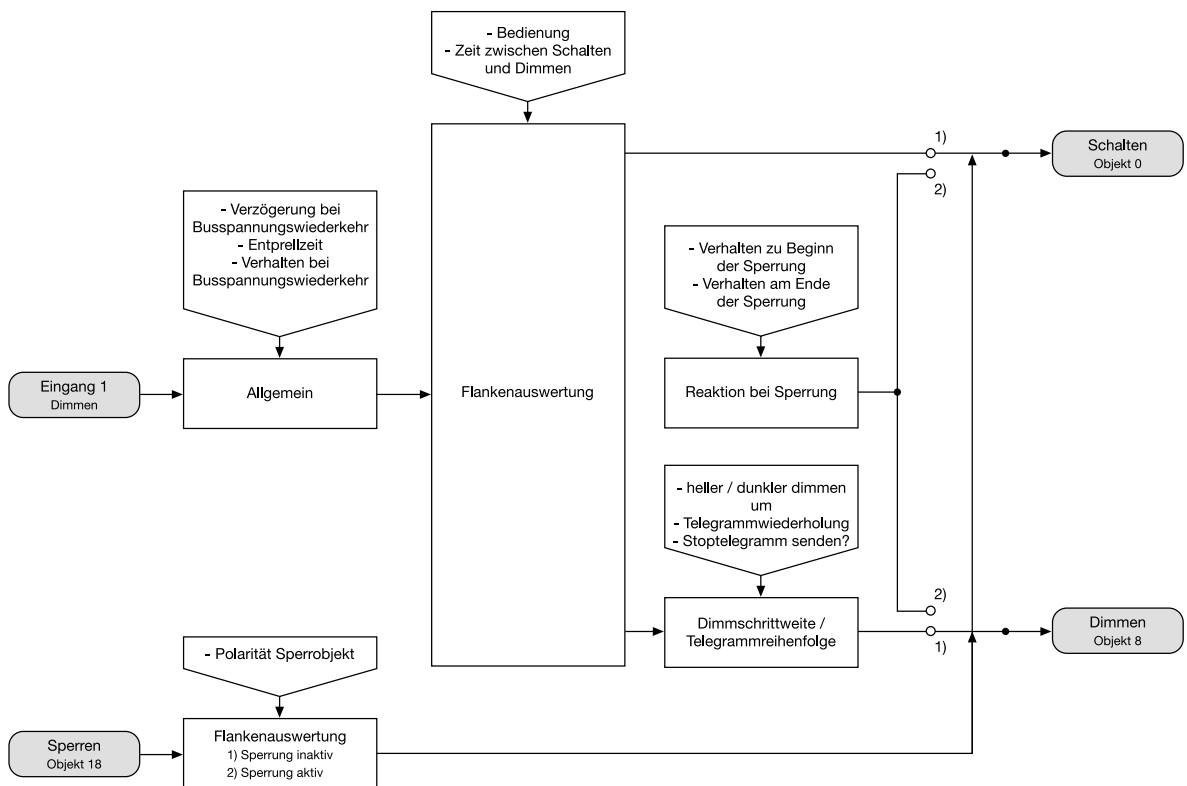

6 Funktionsschaltbild (z.B. Eingang 1 Funktion "Jalousie")

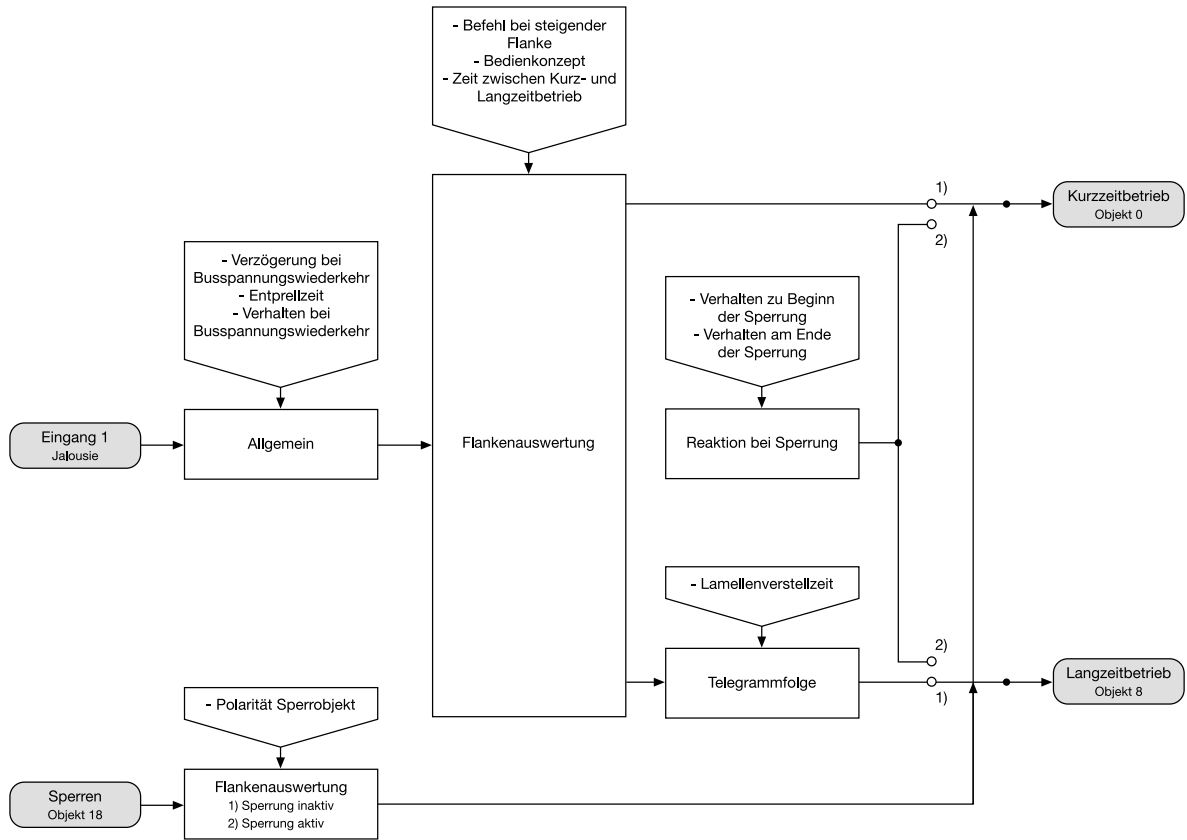

Funktionsschaltbild (z.B. Eingang 1 Funktion "Wertgeber")

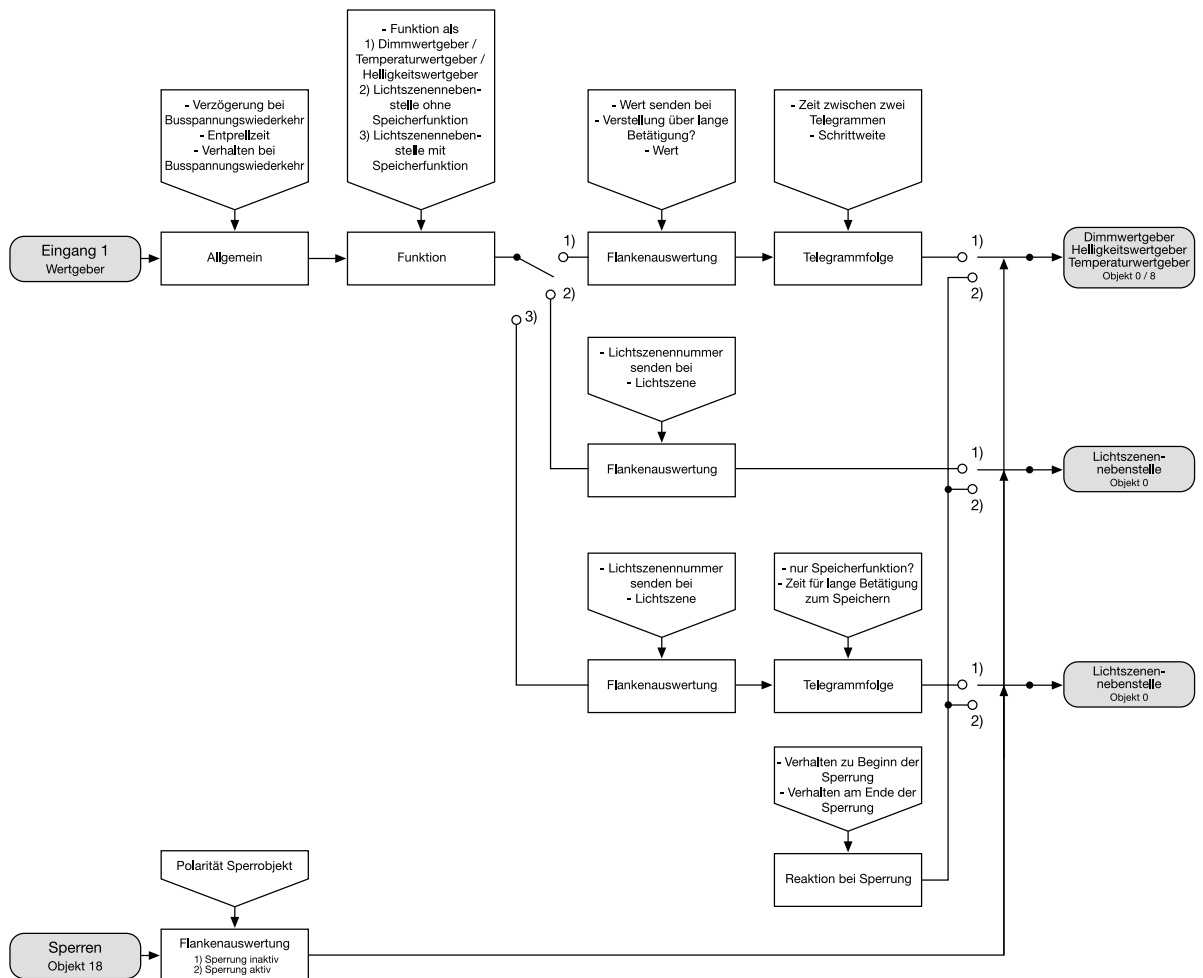

6 Funktionsschaltbild (z.B. Eingang 1 Funktion "Impulszähler")

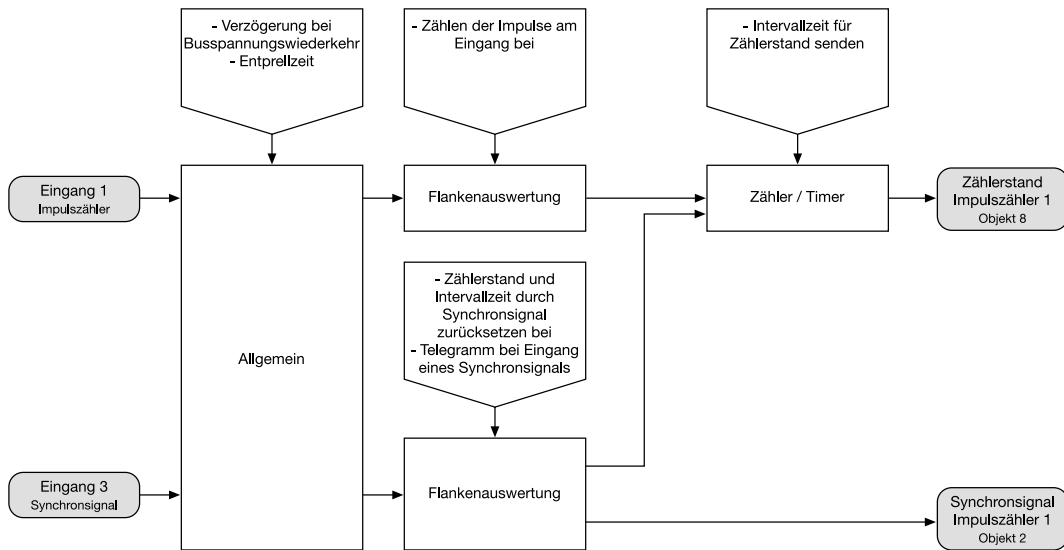

Funktionsschaltbild (z.B. Eingang 1 Funktion "Schaltzähler")

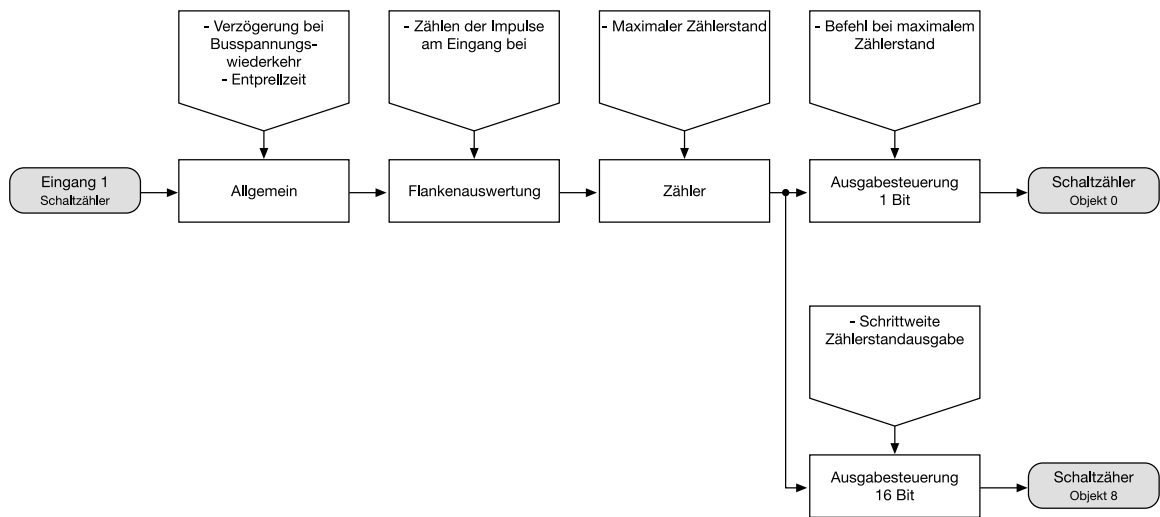

6 Funktionsbeschreibung

Wertgeber: Verstellung über langen Tastendruck

Bei einer Wertgeber-Parametrierung (Wertgeber, Temperaturwertgeber oder Helligkeitswertgeber) ist eine Verstellung des zu sendenden Wertes über einen langen Tastendruck (> 5 s) möglich, wenn der Wert bei steigender oder fallender Flanke gesendet werden soll. Hierbei wird der programmierte Wert jeweils um die parametrisierte Schrittweite erhöht und gesendet. Nach Loslassen des Eingangs bleibt der zuletzt gesendete Wert gespeichert. Beim nächsten langen Tastendruck ändert sich die Richtung der Wertverstellung.

Beispiel zum Wertgeber:

Dimmwert (0 ... 255) 17
Schrittweite (1 ... 10) 5

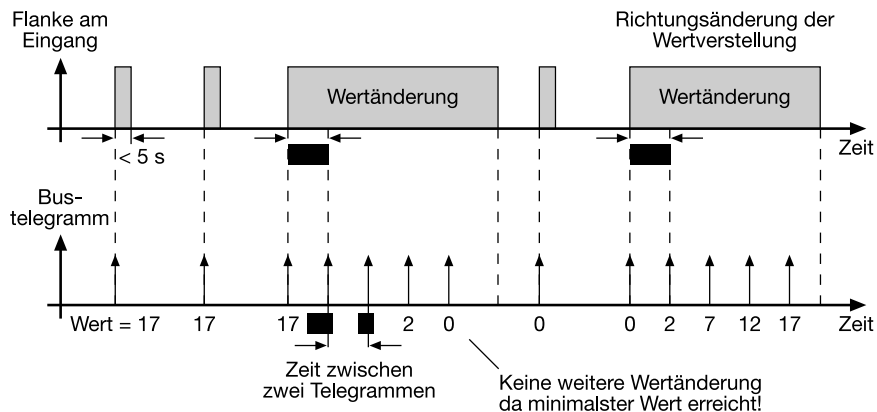

Hinweis:

Es findet kein Überlauf bei Wertverstellung statt! Wenn bei einer Verstellung der maximale (255) bzw. minimale (0) Wert erreicht ist, werden keine Telegramme mehr ausgesendet.

Lichtszene nebenstelle mit / ohne Speicherfunktion:

Bei einer Parametrierung als Lichtszene nebenstelle ohne Speicherfunktion ist es möglich, eine Lichtszene aufzurufen. Bei steigender, fallender bzw. steigender und fallender Flanke wird die parametrisierte Lichtszenennummer sofort gesendet.

Bei einer Parametrierung als Lichtszene nebenstelle mit Speicherfunktion ist es möglich, ein Speichertelegramm in Abhängigkeit der zu sendenden Lichtszene zu erzeugen. Hierbei wird bei einer langen Betätigung des Schließers (steigende Flanke) oder des Öffners (fallende Flanke) das entsprechende Speichertelegramm gesendet. In diesem Fall ist die Zeit für eine lange Betätigung parametrierbar (, jedoch nicht unter 5 s). Bei einer kurzen Betätigung < 1 s wird die parametrisierte Lichtszenennummer (ohne Speichertelegramm) gesendet. Wird länger als 1 s jedoch kürzer als 5 s betätigt, wird kein Telegramm ausgelöst. Zusätzlich hat man die Möglichkeit, ausschließlich ein Speichertelegramm ohne vorherigen Lichtszenenabruf zu senden. In diesem Fall muss der Parameter "nur Speicherfunktion = JA" eingestellt sein.

Beispiele zur Lichtszene nebenstelle mit Speicherfunktion:

- 1.) nur Speicherfunktion = NEIN
- 2.) nur Speicherfunktion = JA

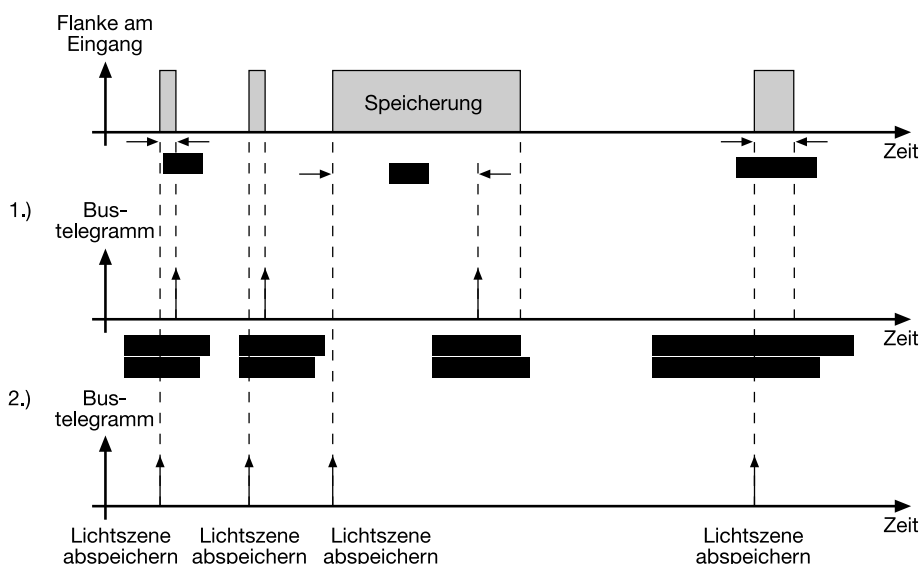

nur Speicherfunktion = NEIN:

Wird eine steigende oder eine fallende Flanke am Eingang erkannt (abhängig von der Parametrierung), startet der Timer. Wird nun innerhalb der ersten Sekunde wieder losgelassen, erfolgt unmittelbar der entsprechenden Lichtszenenabruf. Ist die Betätigung länger, wird nach 5 s das Speichertelegramm ausgesendet.

nur Speicherfunktion = JA:

Unmittelbar nach Erkennung der entsprechenden Flanke wird das Speichertelegramm ausgesendet.

6 Funktionsbeschreibung

Impulszähler:

Die Impulszähler lassen sich ausschließlich auf die Eingänge 1 oder 2 parametrieren! In diesem Fall sind die Eingänge 3 (für Impulszähler 1) oder 4 (für Impulszähler 2) die Synchronsignal-Eingänge und können keiner anderen Funktion zugeordnet werden. Die Impulszähler 1 und 2 laufen unabhängig voneinander und haben eine Auflösung von 16 Bit, sodass Zählerstände zwischen 0 und 65535 möglich sind. Der aktuelle Zählerstand kann durch Setzen des L-Flag beim Objekt 8 bzw. 9 ausgelesen werden.

Der Zählimpuls liegt am Eingang 1 bzw. Eingang 2 an. Nach Ablauf der als Parameter angegebenen Intervallzeit wird der Zählerstand als Objektwert des 2-Byte-Objektes "Zählerstand" (Objekt 8 oder 9) übernommen und gesendet. Danach wird der 2-Byte-Zähler für die Impulszählung im nächsten Zeitintervall intern zurückgesetzt.

Erst bei einer neuen Flanke am Eingang oder nach Ablauf der neugestarteten Intervallzeit kann der aktuelle Zählerstand in den Zählerstands-Objekten ausgelesen werden (L-Flag setzen!).

Zusätzlich können Zählerstand und Intervallzeit durch ein am Eingang 3 bzw. Eingang 4 anliegendes Synchronsignal zurückgesetzt werden. Außerdem können Schalttelegramme (kein Telegramm, EIN, AUS, UM) in Abhängigkeit der Synchronsignalfanke gesendet werden. Dabei kann der Ausgabewert der Flanke zugeordnet werden. Die Flanken-zuordnung für die Rücksetzung des Zählerstands ist unabhängig vom Ausgabewert parametrierbar.

Bei der Impulszählung darf die Impuls- und Pausen-Zeit eines an den Eingängen 1 oder 2 anliegenden Signals 100 ms nicht unterschreiten! Eine Sperrung des Impulszählers ist nicht möglich!

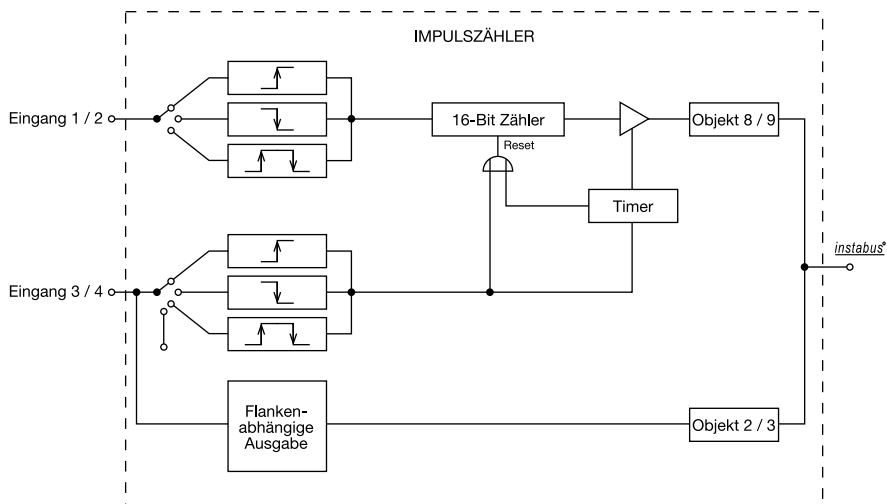

Schaltzähler:

Die Schaltzähler lassen sich ausschließlich auf die Eingänge 1 oder 2 parametrieren! Die Schaltzähler 1 und 2 laufen unabhängig voneinander und haben eine Auflösung von 16 Bit, sodass Zählerstände zwischen 1 und 65535 möglich sind. Der aktuelle Zählerstand kann durch Setzen des L-Flag beim Objekt 8 bzw. 9 ausgelesen werden.

Der Zählimpuls liegt am Eingang 1 bzw. Eingang 2 an. Nachdem der Zählerstand den parametrierten Vorgabewert erreicht hat, wird der Zählerstand in das 2-Byte-Objekt 8 bzw. 9 übernommen und übertragen. Dabei kann ein Signal-Wert (1-Bit-Objekt "0" bzw. "1"), der parametrierbar ist, ausgegeben werden. Nach der Übertragung erfolgt die automatische interne Rücksetzung des 16-Bit-Zählers. Erst bei einer neuen Flanke am Eingang kann der aktuelle Zählerstand in den Zählerstands-Objekten ausgelesen werden (L-Flag setzen!).

Zudem wird der Zählerstand zyklisch nach einer vordefinierten Anzahl von Zählimpulsen (1 ... 255) ausgesendet.

Bei der Schaltzählung darf die Impuls- und Pausen-Zeit eines an den Eingängen 1 oder 2 anliegenden Signals 100 ms nicht unterschreiten! Eine Sperrung des Schaltzählers ist nicht möglich!

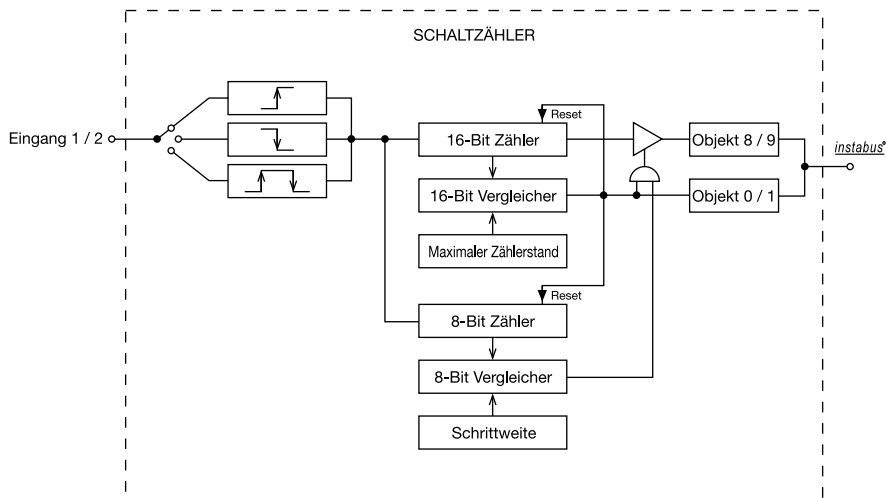

7 Parameter:		
Beschreibung:	Werte:	Kommentar:
Allgemein		
Verzögerung bei Busspannungswiederkehr Basis	130 ms; 260 ms; 520 ms; 1 s ; 2,1 s; 4,2 s; 8,4 s; 17 s; 34 s; 1,1 min; 2,2 min; 4,5 min; 9 min; 18 min; 35 min; 1,2 h	Nach Busspannungswiederkehr kann der Binärein- gang für eine definierte Zeit gesperrt werden, bis das die entsprechenden Reaktionen ausgeführt werden. Während dieser Zeit werden an den Eingängen anliegende Signale nicht akzeptiert! Zeit = Basis x Faktor
Verzögerung bei Busspannungswiederkehr Faktor (3 ... 127)	3 bis 127, 17	Nach Busspannungswiederkehr kann der Binärein- gang für eine definierte Zeit gesperrt werden, bis das die entsprechenden Reaktionen ausgeführt werden. Während dieser Zeit werden an den Eingängen anliegende Signale nicht akzeptiert! Zeit = Basis x Faktor Voreinstellung: 1 s x 17 = 17 s
Entprellzeit Faktor (0 ... 255) *0,5 ms	0 bis 255, 10	Legt die Zeit der Softwareentprellung fest. Die hier parametrierte Zeit stellt die Signalfankenverzöge- rung zusätzlich zur durch die Hardware fest einge- stellten Verzögerung dar. Zeit = 0,5 ms x Faktor Voreinstellung: 0,5 ms x 10 = 5 ms
Telegrammratenbegrenzung	freigegeben gesperrt	Die Telegrammratenbegrenzung kann gesperrt oder freigegeben werden. Bei freigegebener Telegramm- ratenbegrenzung werden grundsätzlich in den ersten 17 s nach Busspannungswiederkehr keine Telegramme ausgesendet!
Telegramme pro 17 s	30 ; 60; 100; 127	Bei freigegebener Telegrammratenbegrenzung kann hier die maximale Anzahl von Telegrammen in 17 s eingestellt werden.
Eingang 1		
Funktion Eingang 1	keine Funktion Schalten Dimmen Jalousie Wertgeber Impulszähler Schaltzähler	Legt die Funktion des Eingangs 1 fest.
Funktion des Eingangs 1 = "keine Funktion"	Keine weiteren Parameter!	
Funktion des Eingangs 1 = "Schalten"		
Befehl bei steigender Flanke Schaltobjekt 1.1	keine Reaktion EIN AUS UM	Legt den Befehl fest, der bei einer steigenden Flanke über das Schaltobjekt 1.1 ausgesendet wird. Bei "UM" wird der Objektwert umgeschaltet.
Befehl bei fallender Flanke Schaltobjekt 1.1	keine Reaktion EIN AUS UM	Legt den Befehl fest, der bei einer fallenden Flanke über das Schaltobjekt 1.1 ausgesendet wird. Bei "UM" wird der Objektwert umgeschaltet.
Befehl bei steigender Flanke Schaltobjekt 1.2	keine Reaktion EIN AUS UM	Legt den Befehl fest, der bei einer steigenden Flanke über das Schaltobjekt 1.2 ausgesendet wird. Bei "UM" wird der Objektwert umgeschaltet.

7

Parameter:

Beschreibung:	Werte:	Kommentar:
Befehl bei fallender Flanke Schaltobjekt 1.2	keine Reaktion EIN AUS UM	Legt den Befehl fest, der bei einer fallenden Flanke über das Schaltobjekt 1.2 ausgesendet wird. Bei "UM" wird der Objektwert umgeschaltet.
Verhalten bei Busspannungswiederkehr	keine Reaktion aktuellen Eingangszustand senden EIN-Telegramm senden AUS-Telegramm senden	Es kann festgelegt werden, welche Reaktion nach Busspannungswiederkehr erfolgen soll. Ist eine Verzögerung nach Busspannungswiederkehr parametrierbar, muss diese Zeit erst abgelaufen sein, bis das die hier eingestellte Reaktion ausgeführt wird. Es erfolgt keine Reaktion. Es wird der aktuelle Eingangszustand der Eingänge entsprechend der Parametrierung für die steigende und fallende Flanke ausgesendet. Es wird zwingend ein EIN gesendet. Es wird zwingend ein AUS gesendet.
Zyklisch Senden?	kein zyklisches Senden Wiederholen bei EIN Wiederholen bei AUS Wiederholen bei EIN und AUS	Über die Schaltobjekte kann in Abhängigkeit des Objektwerts zyklisch gesendet werden. Es wird nicht zyklisch gesendet. Es wird zyklisch gesendet, wenn der Objektwert "EIN" ist. Es wird zyklisch gesendet, wenn der Objektwert "EIN" ist. Es wird unabhängig vom Objektwert immer zyklisch gesendet.
Zeitbasis für zyklisches Senden Schaltobjekt 1.1 1 s	1 s ; 2.1 s; 4.2 s; 8.4 s; 17 s; 34 s; 1,1 min; 2,2 min; 4,5 min; 9 min; 18 min; 35 min; 1,2 h	Legt die Zeitbasis für das zyklische Senden über das Schaltobjekt 1.1 fest. Zeit = Basis x Faktor
Zeitbasis für zyklisches Senden Schaltobjekt 1.2 1 s	1 s ; 2.1 s; 4.2 s; 8.4 s; 17 s; 34 s; 1,1 min; 2,2 min; 4,5 min; 9 min; 18 min; 35 min; 1,2 h; kein zykl. Senden über Schaltobjekt X.2	Legt die Zeitbasis für das zyklische Senden über das Schaltobjekt 1.2 fest. Das zyklische Senden über Schaltobjekt 1.2 kann gesperrt werden, wenn "kein zykl. Senden über Schaltobjekt X.2" ausgewählt wird! Zeit = Basis x Faktor
Zeitbasis für zyklisches Senden Schaltobjekt 1.1 und 1.2 Faktor (3 ... 127)	3 ... 127, 60	Legt den Zeitfaktor für das zyklische Senden über beide Schaltobjekte fest. Zeit = Basis x Faktor Voreinstellung: 1 s x 60 = 60 s
Eingang 1, Sperren (VZ)		
Sperrfunktion (VZ)	freigegeben gesperrt	Die Sperrfunktion kann freigegeben oder gesperrt werden.
Polarität Sperrobjekt (VZ)	Sperren = 1 (Freigabe = 0) Sperren = 0 (Freigabe = 1)	Dieser Parameter gibt die Polarität des Sperrobjekts vor.
Verhalten zu Beginn der Sperrung Schaltobjekt 1.1 und 1.2 (VZ)	keine Reaktion EIN AUS UM	Bei aktiver Sperrung sind beide Schaltobjekte gesperrt! Dieser Parameter legt den Befehl fest, der zu Beginn der Sperrung über beide Schaltobjekte ausgesendet wird. Bei "UM" werden die Objektwerte umgeschaltet.

7	Parameter:		
	Beschreibung:	Werte:	Kommentar:
	Verhalten am Ende der Sperrung Schaltobjekt 1.1 und 1.2 (VZ)	keine Reaktion EIN AUS aktuellen Eingangszustand senden	Bei aktiver Sperrung sind beide Schaltobjekte gesperrt! Dieser Parameter legt den Befehl fest, der am Ende der Sperrung über beide Schaltobjekte ausgesendet wird. Bei "aktuellen Eingangszustand senden" wird der aktuelle Eingangszustand der Eingänge entsprechend der Parametrierung für die steigende und fallende Flanke ausgesendet.
	Funktion des Eingangs 1 = "Dimmen"		
	Bedienung	<p>Einflächenbedienung: heller / dunkler (UM)</p> <p>Zweiflächenbedienung: heller (EIN)</p> <p>Zweiflächenbedienung: dunkler (AUS)</p> <p>Zweiflächenbedienung: heller (UM)</p> <p>Zweiflächenbedienung: dunkler (UM)</p>	<p>Legt die Reaktion auf eine steigende Flanke am Eingang fest. Bei kurzer Betätigung eines Tasters am Eingang wird der Objektwert des Schalten-Objekts umgeschaltet und ein entsprechendes Telegramm gesendet. Bei langer Betätigung wird ein Dimmtelegramm (heller / dunkler) ausgelöst. Die Dimmrichtung wird ausschließlich intern gespeichert und bei aufeinanderfolgenden Dimmvorgängen umgeschaltet.</p> <p>Bei kurzer Betätigung eines Tasters am Eingang wird ein EIN-Telegramm, bei langer Betätigung ein Dimmtelegramm (heller) ausgelöst.</p> <p>Bei kurzer Betätigung eines Tasters am Eingang wird ein AUS-Telegramm, bei langer Betätigung ein Dimmtelegramm (dunkler) ausgelöst.</p> <p>Bei kurzer Betätigung eines Tasters am Eingang wird der Objektwert des Schalten-Objekts umgeschaltet und ein entsprechendes Telegramm gesendet, bei langer Betätigung ein Dimmtelegramm (heller) ausgelöst.</p> <p>Bei kurzer Betätigung eines Tasters am Eingang wird der Objektwert des Schalten-Objekts umgeschaltet und ein entsprechendes Telegramm gesendet, bei langer Betätigung ein Dimmtelegramm (dunkler) ausgelöst.</p>
	Zeit zwischen Schalten und Dimmen Basis	130 ms ; 260 ms; 520 ms; 1 s	Zeit, ab der die Dimmfunktion ("lange Betätigung") ausgeführt wird. Zeit = Basis x Faktor
	Zeit zwischen Schalten und Dimmen Faktor (4 ... 127)	4 ... 127, 4	Zeit, ab der die Dimmfunktion ("lange Betätigung") ausgeführt wird. Zeit = Basis x Faktor Voreinstellung: 130 ms x 4 = 520 ms
	Verhalten bei Busspannungswiederkehr	keine Reaktion EIN-Telegramm senden AUS-Telegramm senden	Es kann festgelegt werden, welche Reaktion nach Busspannungswiederkehr erfolgen soll. Ist eine Verzögerung nach Busspannungswiederkehr parametrierbar, muss diese Zeit erst abgelaufen sein, bis das die hier eingestellte Reaktion ausgeführt wird. Es erfolgt keine Reaktion. Es wird zwingend ein EIN gesendet. Es wird zwingend ein AUS gesendet.
	heller dimmen um	100 % ; 50 %; 25 %; 12,5 %; 6 %; 3 %; 1,5 %	Mit einem Dimmtelegramm kann maximal um X % heller gedimmt werden. Dieser Parameter legt die maximale Dimmschrittweite eines Dimmtelegramms fest. Dieser Parameter ist abhängig von der eingestellten Bedienung.

7

Parameter:

Beschreibung:	Werte:	Kommentar:
dunkler dimmen um	100 % ; 50 %; 25 %; 12,5 %; 6 %; 3 %; 1,5 %	Mit einem Dimmtelegramm kann maximal um X % dunkler gedimmt werden. Dieser Parameter legt die maximale Dimmschrittweite eines Dimmtelegramms fest. Dieser Parameter ist abhängig von der eingestellten Bedienung.
Stopptelegamm senden ?	JA NEIN	Beim Loslassen eines Tasters am Eingang (fallende Flanke) wird ein bzw. kein Stopptelegamm gesendet.
Telegrammwiederholung ?	JA NEIN	Zyklische Dimmtelegrammwiederholung während einer langen Betätigung.
Zeit zwischen zwei Telegrammen Basis	130 ms ; 260 ms; 520 ms; 1 s	Zeit zwischen zwei Telegrammen bei eingestellter Telegrammwiederholung. Jeweils nach Ablauf dieser Zeit wird ein neues Dimmtelegramm gesendet. Nur bei Telegrammwiederholung ? = "JA". Zeit = Basis x Faktor
Zeit zwischen zwei Telegrammen Faktor (3 ... 127)	3 ... 127, 10	Zeit zwischen zwei Telegrammen bei eingestellter Telegrammwiederholung. Jeweils nach Ablauf dieser Zeit wird ein neues Dimmtelegramm gesendet. Nur bei Telegrammwiederholung ? = "JA". Zeit = Basis x Faktor Voreinstellung: 130 ms x 10 = 1,3 s

Eingang 1, Sperren (VZ)

Sperrfunktion (VZ)	freigegeben gesperrt	Die Sperrfunktion kann freigegeben oder gesperrt werden.
Polarität Sperrobjekt (VZ)	Sperren = 1 (Freigabe = 0) Sperren = 0 (Freigabe = 1)	Dieser Parameter gibt die Polarität des Sperrobjekts vor.
Verhalten zu Beginn der Sperrung (VZ)	keine Reaktion EIN AUS UM	Dieser Parameter legt den Befehl fest, der zu Beginn der Sperrung über das Schalten-Objekt ausgesendet wird. Bei "UM" werden die Objektwerte umgeschaltet.
Verhalten am Ende der Sperrung (VZ)	keine Reaktion AUS	Dieser Parameter legt den Befehl fest, der zu Beginn der Sperrung über das Schalten-Objekt ausgesendet wird.

Funktion des Eingangs 1 = "Jalousie"

Befehl bei steigender Flanke	keine Funktion AUF AB UM	Legt die Reaktion auf eine steigende Flanke am Eingang fest. Der Eingang ist deaktiviert. Bei kurzem Tastendruck wird ein STEP-Telegramm (AUF), bei langem Tastendruck ein MOVE-Telegramm (hoch) ausgelöst. Bei kurzem Tastendruck wird ein STEP-Telegramm (AB), bei langem Tastendruck ein MOVE-Telegramm (runter) ausgelöst. Bei dieser Einstellung wird die Fahrtrichtung bei jeder langen Betätigung (MOVE) intern umgeschaltet. Wird durch eine kurze Betätigung ein STEP-Telegramm gesendet, ist dieses STEP immer dem letzten MOVE in der Richtung entgegengesetzt geschaltet. Mehrere STEP-Telegramme hintereinander sind in der Richtung gleichgeschaltet.
------------------------------	--	---

7

Parameter:

Beschreibung:

Werte:

Kommentar:

Verhalten bei Busspannungswiederkehr

keine Reaktion

AUF

AB

Es kann festgelegt werden, welche Reaktion nach Busspannungswiederkehr erfolgen soll.

Ist eine Verzögerung nach Busspannungswiederkehr parametrisiert, muss diese Zeit erst abgelaufen sein, bis das die hier eingestellte Reaktion ausgeführt wird.

Es erfolgt keine Reaktion.

Es wird zwingend ein MOVE (AUF) gesendet.

Es wird zwingend ein MOVE (AB) gesendet.

Bedienkonzept

kurz – lang – kurz

lang – kurz

Legt die Telegrammfolge nach einer Betätigung (steigende Flanke) fest.

kurz – lang – kurz:

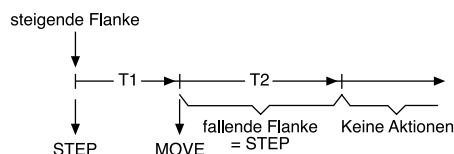

Mit einer steigenden Flanke wird ein STEP gesendet und die Zeit T1 (Zeit zwischen Kurz- und Langzeitbetrieb) gestartet. Dieser STEP dient zum Stoppen einer laufenden Dauerfahrt. Wenn innerhalb von T1 eine fallende Flanke erkannt wird, sendet der Binäreingang kein weiteres Telegramm.

Ist während T1 keine fallende Flanke erkannt worden, sendet nach Ablauf von T1 der Binäreingang automatisch ein MOVE und startet die Zeit T2 (Lamellenverstellzeit). Wenn dann innerhalb von T2 eine fallende Flanke erkannt wird, sendet der Binäreingang ein STEP. Diese Funktion wird zur Lamellenverstellung benutzt. T2 sollte der Zeit einer 180° Lamellendrehung entsprechen.

lang – kurz:

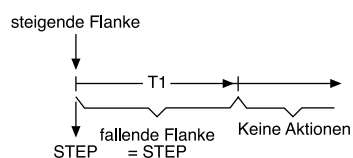

Mit einer steigenden Flanke am Eingang wird ein MOVE gesendet und die Zeit T1 (Lamellenverstellzeit) gestartet. Wenn innerhalb von T1 eine fallende Flanke erkannt wird, sendet der Binäreingang ein STEP. Diese Funktion wird zur Lamellenverstellung benutzt. T1 sollte der Zeit einer 180° Lamellendrehung entsprechen.

Zeit zwischen Kurz- und Langzeitbetrieb Basis

130 ms; 260 ms; 520 ms; 1 s; 2,1 s; 4,2 s; 8,4 s; 17 s; 34 s; 1,1 min; 34 s

Zeit, ab der die Funktion einer langen Betätigung ausgeführt wird.

Nur bei Bedienkonzept = "kurz – lang – kurz".

Zeit = Basis x Faktor

Zeit zwischen Kurz- und Langzeitbetrieb Faktor (4 ... 127)

4 ... 127, **4**

Zeit, ab der die Funktion einer langen Betätigung ausgeführt wird.

Nur bei Bedienkonzept = "kurz – lang – kurz".

Zeit = Basis x Faktor

Voreinstellung: 130 ms x 4 = 520 ms

7

Parameter:

Beschreibung:	Werte:	Kommentar:
Lamellenverstellzeit Basis	130 ms ; 260 ms; 520 ms; 1 s; 2,1 s; 4,2 s; 8,4 s; 17 s; 34 s; 1,1 min; 34 s	Zeit, während der ein MOVE-Telegramm zur Lamellenverstellung durch Loslassen des Tasters am Eingang beendet werden kann. Zeit = Basis x Faktor
Lamellenverstellzeit Faktor (3 ... 127)	3 ... 127, 20	Zeit, während der ein MOVE-Telegramm zur Lamellenverstellung durch Loslassen des Tasters am Eingang beendet werden kann. Zeit = Basis x Faktor Voreinstellung: 130 ms x 20 = 2,6 s

Eingang 1, Sperren (VZ)

Sperrfunktion (VZ)	freigegeben gesperrt	Die Sperrfunktion kann freigegeben oder gesperrt werden.
Polarität Sperrobjekt (VZ)	Sperren = 1 (Freigabe = 0) Sperren = 0 (Freigabe = 1)	Dieser Parameter gibt die Polarität des Sperrobjekts vor.
Verhalten zu Beginn der Sperrung (VZ)	keine Reaktion AB AUF UM	Dieser Parameter legt den Befehl fest, der zu Beginn der Sperrung über das Langzeit-Objekt ausgesendet wird. Bei "UM" wird die zuletzt ausgeführte (intern gespeicherte) Fahrtrichtung umgeschaltet.
Verhalten am Ende der Sperrung (VZ)	keine Reaktion AB AUF UM	Dieser Parameter legt den Befehl fest, der am Ende der Sperrung über das Langzeit-Objekt ausgesendet wird. Bei "UM" wird die zuletzt ausgeführte (intern gespeicherte) Fahrtrichtung umgeschaltet.

Funktion des Eingangs 1 = "Wertgeber"

Funktion als	Dimmwertgeber Lichtszenenabruf ohne Speicherfunktion Lichtszenenabruf mit Speicherfunktion Temperaturwertgeber Helligkeitswertgeber	Legt die auszuführende Funktion fest.
--------------	--	---------------------------------------

Wertgeberfunktion = "Dimmwertgeber"

Wert senden bei	steigender Flanke (Taster als Schließer) fallender Flanke (Taster als Öffner) steigender und fallender Flanke (Schalter)	Legt die Flanke fest, die eine Betätigung einleitet.
Wert bei steigender Flanke (0 ... 255)	0 ... 255, 100	Legt den Wert fest, der bei einer steigenden Flanke ausgesendet wird. Nur bei "Wert senden bei = steigender Flanke (Taster als Schließer)" und "Wert senden bei = steigender und fallender Flanke (Schalter)"!
Wert bei fallender Flanke (0 ... 255)	0 ... 255, 0	Legt den Wert fest, der bei einer fallenden Flanke ausgesendet wird. Nur bei "Wert senden bei = fallender Flanke (Taster als Öffner)" und "Wert senden bei = steigender und fallender Flanke (Schalter)"!

7	Parameter:		
	Beschreibung:	Werte:	Kommentar:
	Verhalten bei Busspannungswiederkehr	<p>keine Reaktion Reaktion wie steigende Flanke</p> <p>Reaktion wie fallende Flanke</p> <p>aktuellen Eingangszustand senden</p>	<p>Es kann festgelegt werden, welche Reaktion nach Busspannungswiederkehr erfolgen soll. Ist eine Verzögerung nach Busspannungswiederkehr parametrisiert, muss diese Zeit erst abgelaufen sein, bis das die hier eingestellte Reaktion ausgeführt wird.</p> <p>Es erfolgt keine Reaktion.</p> <p>Es wird zwingend der bei steigender Flanke parametrisierte Wert gesendet.</p> <p>Nur bei "Wert senden bei = steigender Flanke (Taster als Schließer)" und "Wert senden bei = steigender und fallender Flanke (Schalter)"!</p> <p>Es wird zwingend der bei fallender Flanke parametrisierte Wert gesendet.</p> <p>Nur bei "Wert senden bei = fallender Flanke (Taster als Öffner)" und "Wert senden bei = steigender und fallender Flanke (Schalter)"!</p> <p>Es wird der aktuelle Eingangszustand der Eingänge entsprechend der Parametrierung für die steigende und fallende Flanke ausgesendet.</p> <p>Nur bei "Wert senden bei = steigender und fallender Flanke (Schalter)"!</p>
	Verstellung über lange Betätigung?	<p>JA</p> <p>NEIN</p>	<p>Bei einer langen Betätigung (< 5 s) kann der aktuelle Wert zyklisch um die parametrisierte Schrittweite (siehe unten) erniedrigt bzw. erhöht und gesendet werden. Nach dieser Wertverstellung bleibt der zuletzt gesendete Wert gespeichert.</p> <p>Dieser Parameter legt fest, ob eine Wertverstellung möglich ist.</p> <p>Nur bei "Wert senden bei = steigender Flanke (Taster als Schließer)" und "Wert senden bei = fallender Flanke (Taster als Öffner)"!</p>
	Zeit zwischen zwei Telegrammen Basis	130 ms; 260 ms; 520 ms ; 1 s	<p>Zeitbasis zur Zeit zwischen zwei zyklischen Telegrammen bei Wertverstellung.</p> <p>Nur bei "Verstellung über lange Betätigung? = JA"!</p>
	Zeit zwischen zwei Telegrammen Faktor (3 ... 127)	3 ... 127, 3	<p>Zeitfaktor zur Zeit zwischen zwei zyklischen Telegrammen bei Wertverstellung.</p> <p>Nur bei "Verstellung über lange Betätigung? = JA"!</p> <p>Zeit = Basis x Faktor</p> <p>Voreinstellung: 520 ms x 3 = 1,56 s</p>
	Schrittweite (1 ... 10)	1 ... 10, 10	<p>Schrittweite, um die der eingestellte Wert bei langer Betätigung erniedrigt bzw. erhöht wird.</p> <p>Nur bei "Verstellung über lange Betätigung? = JA"!</p>
	Eingang 1, Sperren (VZ)		
	Sperrfunktion (VZ)	freigegeben gesperrt	Die Sperrfunktion kann freigegeben oder gesperrt werden.
	Polarität Sperrobjekt (VZ)	Sperren = 1 (Freigabe = 0) Sperren = 0 (Freigabe = 1)	Dieser Parameter gibt die Polarität des Sperrobjekts vor.

7

Parameter:

Beschreibung:

Werte:

Kommentar:

Verhalten zu Beginn der Sperrungen (VZ)

keine Reaktion
Reaktion wie steigende Flanke

Dieser Parameter legt die Reaktion fest, die zu Beginn der Sperrung ausgeführt wird.
Es erfolgt keine Reaktion.
Es wird zwingend der bei steigender Flanke parametrisierte Wert gesendet.

Reaktion wie fallende Flanke

Nur bei "Wert senden bei = steigender Flanke (Taster als Schließer)" und "Wert senden bei = steigender und fallender Flanke (Schalter)"!
Es wird zwingend der bei fallender Flanke parametrisierte Wert gesendet.
Nur bei "Wert senden bei = fallender Flanke (Taster als Öffner)" und "Wert senden bei = steigender und fallender Flanke (Schalter)"!

aktuellen Eingangszustand senden

Es wird der aktuelle Eingangszustand der Eingänge entsprechend der Parametrierung für die steigende und fallende Flanke ausgesendet.
Nur bei "Wert senden bei = steigender und fallender Flanke (Schalter)"!

Verhalten am Ende der Sperrung (VZ)

keine Reaktion
Reaktion wie steigende Flanke

Dieser Parameter legt die Reaktion fest, die am Ende der Sperrung ausgeführt wird.
Es erfolgt keine Reaktion.
Es wird zwingend der bei steigender Flanke parametrisierte Wert gesendet.

Reaktion wie fallende Flanke

Nur bei "Wert senden bei = steigender Flanke (Taster als Schließer)" und "Wert senden bei = steigender und fallender Flanke (Schalter)"!
Es wird zwingend der bei fallender Flanke parametrisierte Wert gesendet.
Nur bei "Wert senden bei = fallender Flanke (Taster als Öffner)" und "Wert senden bei = steigender und fallender Flanke (Schalter)"!

aktuellen Eingangszustand senden

Es wird der aktuelle Eingangszustand der Eingänge entsprechend der Parametrierung für die steigende und fallende Flanke ausgesendet.
Nur bei "Wert senden bei = steigender und fallender Flanke (Schalter)"!

Wertgeberfunktion = "Lichtszene nebenstelle ohne Speicherfunktion"

Lichtszenennummer senden bei

steigender Flanke (Taster als Schließer)
fallender Flanke (Taster als Öffner)
steigender und fallender Flanke (Schalter)

Legt die Flanke fest, die eine Betätigung einleitet.

Lichtszene bei steigender Flanke (1 ... 127)

1 ... 127, 1

Legt die Lichtszene fest, die bei einer steigenden Flanke ausgesendet wird.
Nur bei "Lichtszenennummer senden bei = steigender Flanke (Taster als Schließer)" und "Wert senden bei = steigender und fallender Flanke (Schalter)"!

Lichtszene bei fallender Flanke (1 ... 127)

1 ... 127, 1

Legt die Lichtszene fest, die bei einer fallenden Flanke ausgesendet wird.
Nur bei "Lichtszenennummer senden bei = fallender Flanke (Taster als Öffner)" und "Wert senden bei = steigender und fallender Flanke (Schalter)"!

7 Parameter:		
Beschreibung:	Werte:	Kommentar:
Verhalten bei Busspannungswiederkehr	<p>keine Reaktion Reaktion wie steigende Flanke</p> <p>Reaktion wie fallende Flanke</p> <p>aktuellen Eingangszustand senden</p>	<p>Es kann festgelegt werden, welche Reaktion nach Busspannungswiederkehr erfolgen soll. Ist eine Verzögerung nach Busspannungswiederkehr parametrisiert, muss diese Zeit erst abgelaufen sein, bis das die hier eingestellte Reaktion ausgeführt wird.</p> <p>Es erfolgt keine Reaktion.</p> <p>Es wird zwingend die bei steigender Flanke parametrisierte Lichtszene gesendet.</p> <p>Nur bei "Lichtszennummer senden bei = steigender Flanke (Taster als Schließer)" und "Lichtszennummer senden bei = steigender und fallender Flanke (Schalter)"!</p> <p>Es wird zwingend die bei fallender Flanke parametrisierte Lichtszene gesendet.</p> <p>Nur bei "Lichtszennummer senden bei = fallender Flanke (Taster als Öffner)" und "Lichtszennummer senden bei = steigender und fallender Flanke (Schalter)"!</p> <p>Es wird der aktuelle Eingangszustand der Eingänge entsprechend der Parametrierung für die steigende und fallende Flanke ausgesendet.</p> <p>Nur bei "Lichtszennummer senden bei = steigender und fallender Flanke (Schalter)"!</p>
Eingang 1, Sperren (VZ)		
Sperrfunktion (VZ)	<p>freigegeben</p> <p>gesperrt</p>	Die Sperrfunktion kann freigegeben oder gesperrt werden.
Polarität Sperrobjekt (VZ)	<p>Sperren = 1 (Freigabe = 0) Sperren = 0 (Freigabe = 1)</p>	Dieser Parameter gibt die Polarität des Sperrobjekts vor.
Verhalten zu Beginn der Sperrung (VZ)	<p>keine Reaktion Reaktion wie steigende Flanke</p> <p>Reaktion wie fallende Flanke</p> <p>aktuellen Eingangszustand senden</p>	<p>Dieser Parameter legt die Reaktion fest, die zu Beginn der Sperrung ausgeführt wird.</p> <p>Es erfolgt keine Reaktion.</p> <p>Es wird zwingend der bei steigender Flanke parametrisierte Wert gesendet.</p> <p>Nur bei "Wert senden bei = steigender Flanke (Taster als Schließer)" und "Wert senden bei = steigender und fallender Flanke (Schalter)"!</p> <p>Es wird zwingend der bei fallender Flanke parametrisierte Wert gesendet.</p> <p>Nur bei "Wert senden bei = fallender Flanke (Taster als Öffner)" und "Wert senden bei = steigender und fallender Flanke (Schalter)"!</p> <p>Es wird der aktuelle Eingangszustand der Eingänge entsprechend der Parametrierung für die steigende und fallende Flanke ausgesendet.</p> <p>Nur bei "Wert senden bei = steigender und fallender Flanke (Schalter)"!</p>
Verhalten am Ende der Sperrung (VZ)	<p>keine Reaktion Reaktion wie steigende Flanke</p> <p>Reaktion wie fallende Flanke</p>	<p>Dieser Parameter legt die Reaktion fest, die am Ende der Sperrung ausgeführt wird.</p> <p>Es erfolgt keine Reaktion.</p> <p>Es wird zwingend der bei steigender Flanke parametrisierte Wert gesendet.</p> <p>Nur bei "Wert senden bei = steigender Flanke (Taster als Schließer)" und "Wert senden bei = steigender und fallender Flanke (Schalter)"!</p> <p>Es wird zwingend der bei fallender Flanke parametrisierte Wert gesendet.</p> <p>Nur bei "Wert senden bei = fallender Flanke (Taster als Öffner)" und "Wert senden bei = steigender und fallender Flanke (Schalter)"!</p>

7

Parameter:

Beschreibung:

Werte:

Kommentar:

Beschreibung:	Werte:	Kommentar:
	aktuellen Eingangszustand senden	Es wird der aktuelle Eingangszustand der Eingänge entsprechend der Parametrierung für die steigende und fallende Flanke ausgesendet. Nur bei "Wert senden bei = steigender und fallender Flanke (Schalter)"!
Wertgeberfunktion = "Lichtszenennebenstelle mit Speicherfunktion"		
Lichtszenennummer senden bei	steigender Flanke (Taster als Schließer) fallender Flanke (Taster als Öffner)	Legt die Flanke fest, die eine Betätigung einleitet.
Lichtszene bei steigender Flanke (1 ... 127)	1 ... 127, 1	Legt die Lichtszene fest, die bei einer steigenden Flanke ausgesendet wird. Nur bei "Lichtszenennummer senden bei = steigender Flanke (Taster als Schließer)"!
Lichtszene bei fallender Flanke (1 ... 127)	1 ... 127, 1	Legt die Lichtszene fest, die bei einer fallenden Flanke ausgesendet wird. Nur bei "Lichtszenennummer senden bei = fallender Flanke (Taster als Öffner)"!
Verhalten bei Busspannungswiederkehr	keine Reaktion Reaktion wie steigende Flanke Reaktion wie fallende Flanke	Es kann festgelegt werden, welche Reaktion nach Busspannungswiederkehr erfolgen soll. Ist eine Verzögerung nach Busspannungswiederkehr parametrierbar, muss diese Zeit erst abgelaufen sein, bis das die hier eingestellte Reaktion ausgeführt wird. Es erfolgt keine Reaktion. Es wird zwingend die bei steigender Flanke parametrierte Lichtszene gesendet. Nur bei "Lichtszenennummer senden bei = steigender Flanke (Taster als Schließer)"! Es wird zwingend die bei fallender Flanke parametrierte Lichtszene gesendet. Nur bei "Lichtszenennummer senden bei = fallender Flanke (Taster als Öffner)"!
nur Speicherfunktion?	JA NEIN	Es ist möglich, ausschließlich ein Speichertelegramm ohne vorherigen Lichtszenenabruf zu senden.
Zeit für lange Betätigung zum Speichern Basis	130 ms ¹⁾ 260 ms ²⁾ 520 ms³⁾ 1 s ⁴⁾	Zeitbasis zur Zeit für eine lange Betätigung, um ein Speichertelegramm auszusenden. Nur bei "nur Speicherfunktion? = NEIN"! Zeit = Basis x Faktor
Zeit für lange Betätigung zum Speichern Faktor (24 ... 127) ¹⁾ Faktor (13 ... 127) ²⁾ Faktor (9 ... 127) ³⁾ Faktor (4 ... 127) ⁴⁾	24 ... 127, 38¹⁾ 13 ... 127, 19²⁾ 9 ... 127, 10³⁾ 4 ... 127, 5⁴⁾	Zeitfaktor zur Zeit für eine lange Betätigung, um ein Speichertelegramm auszusenden. Nur bei "nur Speicherfunktion? = NEIN"! Zeit = Basis x Faktor Voreinstellung: 520 ms x 10 = 5,2 s Hinweis: Der Faktorbereich ist von der eingestellten Basis abhängig. Auf diese Weise können ausschließlich Zeiten > 3 s parametrierbar werden.
Sperrfunktion (VZ)	freigegeben gesperrt	Die Sperrfunktion kann freigegeben oder gesperrt werden.
Polarität Sperrobjekt (VZ)	Sperren = 1 (Freigabe = 0) Sperren = 0 (Freigabe = 1)	Dieser Parameter gibt die Polarität des Sperrobjekts vor.

7	Parameter:		
	Beschreibung:	Werte:	Kommentar:
Eingang 1, Sperren (VZ)			
Verhalten zu Beginn der Sperrung (VZ)	<p>keine Reaktion Reaktion wie steigende Flanke</p> <p>Reaktion wie fallende Flanke</p>	<p>Dieser Parameter legt die Reaktion fest, die zu Beginn der Sperrung ausgeführt wird. Es erfolgt keine Reaktion. Es wird zwingend der bei steigender Flanke parametrisierte Wert gesendet. Nur bei "Wert senden bei = steigender Flanke (Taster als Schließer)"! Es wird zwingend der bei fallender Flanke parametrisierte Wert gesendet. Nur bei "Wert senden bei = fallender Flanke (Taster als Öffner)"!</p>	
Verhalten am Ende der Sperrung (VZ)	<p>keine Reaktion Reaktion wie steigende Flanke</p> <p>Reaktion wie fallende Flanke</p>	<p>Dieser Parameter legt die Reaktion fest, die am Ende der Sperrung ausgeführt wird. Es erfolgt keine Reaktion. Es wird zwingend der bei steigender Flanke parametrisierte Wert gesendet. Nur bei "Wert senden bei = steigender Flanke (Taster als Schließer)"! Es wird zwingend der bei fallender Flanke parametrisierte Wert gesendet. Nur bei "Wert senden bei = fallender Flanke (Taster als Öffner)"!</p>	
Wertgeberfunktion = "Temperaturwertgeber"			
Wert senden bei	<p>steigender Flanke (Taster als Schließer) fallender Flanke (Taster als Öffner) steigender und fallender Flanke (Schalter)</p>	Legt die Flanke fest, die eine Betätigung einleitet.	
Wert bei steigender Flanke	0 bis 40 °C in 1 °C Schritten, 20 °C	Einstellung des zu sendenden Temperaturwerts. Nur bei "Wert senden bei = steigender Flanke (Taster als Schließer)" und "Wert senden bei = steigender und fallender Flanke (Schalter)"!	
Wert bei fallender Flanke	0 bis 40 °C in 1 °C Schritten, 18 °C	Einstellung des zu sendenden Temperaturwerts. Nur bei "Wert senden bei = fallender Flanke (Taster als Öffner)" und "Wert senden bei = steigender und fallender Flanke (Schalter)"!	
Verhalten bei Busspannungswiederkehr	<p>keine Reaktion Reaktion wie steigende Flanke</p> <p>Reaktion wie fallende Flanke</p>	<p>Es kann festgelegt werden, welche Reaktion nach Busspannungswiederkehr erfolgen soll. Ist eine Verzögerung nach Busspannungswiederkehr parametrisiert, muss diese Zeit erst abgelaufen sein, bis das die hier eingestellte Reaktion ausgeführt wird. Es erfolgt keine Reaktion. Es wird zwingend der bei steigender Flanke parametrisierte Wert gesendet. Nur bei "Wert senden bei = steigender Flanke (Taster als Schließer)" und "Wert senden bei = steigender und fallender Flanke (Schalter)"! Es wird zwingend der bei fallender Flanke parametrisierte Wert gesendet. Nur bei "Wert senden bei = fallender Flanke (Taster als Öffner)" und "Wert senden bei = steigender und fallender Flanke (Schalter)"!</p>	

7 Parameter:		
Beschreibung:	Werte:	Kommentar:
	aktuellen Eingangszustand senden	Es wird der aktuelle Eingangszustand der Eingänge entsprechend der Parametrierung für die steigende und fallende Flanke ausgesendet. Nur bei "Wert senden bei = steigender und fallender Flanke (Schalter)"!
Verstellung über lange Betätigung?	JA NEIN	Bei einer langen Betätigung (< 5 s) kann der aktuelle Wert zyklisch um die parametrisierte Schrittweite (siehe unten) erniedrigt bzw. erhöht und gesendet werden. Nach dieser Wertverstellung bleibt der zuletzt gesendete Wert gespeichert. Dieser Parameter legt fest, ob eine Wertverstellung möglich ist. Nur bei "Wert senden bei = steigender Flanke (Taster als Schließer)" und "Wert senden bei = fallender Flanke (Taster als Öffner)"!
Zeit zwischen zwei Telegrammen Basis	130 ms; 260 ms; 520 ms ; 1 s	Zeitbasis zur Zeit zwischen zwei zyklischen Telegrammen bei Wertverstellung. Nur bei "Verstellung über lange Betätigung? = JA" Zeit = Basis x Faktor
Zeit zwischen zwei Telegrammen Faktor (3 ... 127)	3 ... 127, 3	Zeitfaktor zur Zeit zwischen zwei zyklischen Telegrammen bei Wertverstellung. Nur bei "Verstellung über lange Betätigung? = JA" Zeit = Basis x Faktor Voreinstellung: 520 ms x 3 = 1,56 s
Schrittweite	1 °C	Schrittweite, um die der eingestellte Wert bei langer Betätigung erniedrigt wird.
Eingang 1, Sperren (VZ)		
Sperrfunktion (VZ)	freigegeben gesperrt	Die Sperrfunktion kann freigegeben oder gesperrt werden.
Polarität Sperrobjekt (VZ)	Sperren = 1 (Freigabe = 0) Sperren = 0 (Freigabe = 1)	Dieser Parameter gibt die Polarität des Sperrobjekts vor.
Verhalten zu Beginn der Sperrung (VZ)	keine Reaktion	Dieser Parameter legt die Reaktion fest, die zu Beginn der Sperrung ausgeführt wird. Es erfolgt keine Reaktion.
	Reaktion wie steigende Flanke	Es wird zwingend der bei steigender Flanke parametrisierte Wert gesendet. Nur bei "Wert senden bei = steigender Flanke (Taster als Schließer)" und "Wert senden bei = steigender und fallender Flanke (Schalter)"!
	Reaktion wie fallende Flanke	Es wird zwingend der bei fallender Flanke parametrisierte Wert gesendet. Nur bei "Wert senden bei = fallender Flanke (Taster als Öffner)" und "Wert senden bei = steigender und fallender Flanke (Schalter)"!
	aktuellen Eingangszustand senden	Es wird der aktuelle Eingangszustand der Eingänge entsprechend der Parametrierung für die steigende und fallende Flanke ausgesendet. Nur bei "Wert senden bei = steigender und fallender Flanke (Schalter)"!

7	Parameter:		
	Beschreibung:	Werte:	Kommentar:
	Verhalten am Ende der Sperrung (VZ)	<p>keine Reaktion Reaktion wie steigende Flanke</p> <p>Reaktion wie fallende Flanke</p> <p>aktuellen Eingangszustand senden</p>	<p>Dieser Parameter legt die Reaktion fest, die am Ende der Sperrung ausgeführt wird. Es erfolgt keine Reaktion. Es wird zwingend der bei steigender Flanke parametrisierte Wert gesendet. Nur bei "Wert senden bei = steigender Flanke (Taster als Schließer)" und "Wert senden bei = steigender und fallender Flanke (Schalter)"! Es wird zwingend der bei fallender Flanke parametrisierte Wert gesendet. Nur bei "Wert senden bei = fallender Flanke (Taster als Öffner)" und "Wert senden bei = steigender und fallender Flanke (Schalter)"! Es wird der aktuelle Eingangszustand der Eingänge entsprechend der Parametrierung für die steigende und fallende Flanke ausgesendet. Nur bei "Wert senden bei = steigender und fallender Flanke (Schalter)"!</p>
	Wertgeberfunktion = "Helligkeitswertgeber"		
	Wert senden bei	<p>steigender Flanke (Taster als Schließer) fallender Flanke (Taster als Öffner) steigender und fallender Flanke (Schalter)</p>	Legt die Flanke fest, die eine Betätigung einleitet.
	Wert bei steigender Flanke	0 bis 1500 Lux in 50 Lux Schritten, 200 Lux	Einstellung des zu sendenden Temperatur-Werts. Nur bei "Wert senden bei = steigender Flanke (Taster als Schließer)" und "Wert senden bei = steigender und fallender Flanke (Schalter)"!
	Wert bei fallender Flanke	0 bis 1500 Lux in 50 Lux Schritten, 0 Lux	Einstellung des zu sendenden Temperatur-Werts. Nur bei "Wert senden bei = fallender Flanke (Taster als Öffner)" und "Wert senden bei = steigender und fallender Flanke (Schalter)"!
	Verhalten bei Busspannungswiederkehr	<p>keine Reaktion Reaktion wie steigende Flanke</p> <p>Reaktion wie fallende Flanke</p> <p>aktuellen Eingangszustand senden</p>	<p>Es kann festgelegt werden, welche Reaktion nach Busspannungswiederkehr erfolgen soll. Ist eine Verzögerung nach Busspannungswiederkehr parametrisiert, muss diese Zeit erst abgelaufen sein, bis das die hier eingestellte Reaktion ausgeführt wird. Es erfolgt keine Reaktion. Es wird zwingend der bei steigender Flanke parametrisierte Wert gesendet. Nur bei "Wert senden bei = steigender Flanke (Taster als Schließer)" und "Wert senden bei = steigender und fallender Flanke (Schalter)"! Es wird zwingend der bei fallender Flanke parametrisierte Wert gesendet. Nur bei "Wert senden bei = fallender Flanke (Taster als Öffner)" und "Wert senden bei = steigender und fallender Flanke (Schalter)"! Es wird der aktuelle Eingangszustand der Eingänge entsprechend der Parametrierung für die steigende und fallende Flanke ausgesendet. Nur bei "Wert senden bei = steigender und fallender Flanke (Schalter)"!</p>

7

Parameter:

Beschreibung:	Werte:	Kommentar:
Verstellung über lange Betätigung?	JA NEIN	Bei einer langen Betätigung (< 5 s) kann der aktuelle Wert zyklisch um die parametrisierte Schrittweite (siehe unten) erniedrigt bzw. erhöht und gesendet werden. Nach dieser Wertverstellung bleibt der zuletzt gesendete Wert gespeichert. Dieser Parameter legt fest, ob eine Wertverstellung möglich ist. Nur bei "Wert senden bei = steigender Flanke (Taster als Schließer)" und "Wert senden bei = fallender Flanke (Taster als Öffner)"!
Zeit zwischen zwei Telegrammen Basis	130 ms; 260 ms; 520 ms ; 1 s	Zeitbasis zur Zeit zwischen zwei zyklischen Telegrammen bei Wertverstellung. Nur bei "Verstellung über lange Betätigung? = JA" Zeit = Basis x Faktor
Zeit zwischen zwei Telegrammen Faktor (3 ... 127)	3 ... 127, 3	Zeitfaktor zur Zeit zwischen zwei zyklischen Telegrammen bei Wertverstellung. Nur bei "Verstellung über lange Betätigung? = JA" Zeit = Basis x Faktor Voreinstellung: 520 ms x 3 = 1,56 s
Schrittweite	50 Lux	Schrittweite, um die der eingestellte Wert bei langer Betätigung erniedrigt wird.
Eingang 1, Sperren (VZ)		
Sperrfunktion (VZ)	freigegeben gesperrt	Die Sperrfunktion kann freigegeben oder gesperrt werden.
Polarität Sperrobjekt (VZ)	Sperren = 1 (Freigabe = 0) Sperren = 0 (Freigabe = 1)	Dieser Parameter gibt die Polarität des Sperrobjekts vor.
Verhalten zu Beginn der Sperrung (VZ)	keine Reaktion Reaktion wie steigende Flanke Reaktion wie fallende Flanke aktuellen Eingangszustand senden	Dieser Parameter legt die Reaktion fest, die zu Beginn der Sperrung ausgeführt wird. Es erfolgt keine Reaktion. Es wird zwingend der bei steigender Flanke parametrisierte Wert gesendet. Nur bei "Wert senden bei = steigender Flanke (Taster als Schließer)" und "Wert senden bei = steigender und fallender Flanke (Schalter)"! Es wird zwingend der bei fallender Flanke parametrisierte Wert gesendet. Nur bei "Wert senden bei = fallender Flanke (Taster als Öffner)" und "Wert senden bei = steigender und fallender Flanke (Schalter)"! Es wird der aktuelle Eingangszustand der Eingänge entsprechend der Parametrierung für die steigende und fallende Flanke ausgesendet. Nur bei "Wert senden bei = steigender und fallender Flanke (Schalter)"!
Verhalten am Ende der Sperrung (VZ)	keine Reaktion Reaktion wie steigende Flanke	Dieser Parameter legt die Reaktion fest, die am Ende der Sperrung ausgeführt wird. Es erfolgt keine Reaktion. Es wird zwingend der bei steigender Flanke parametrisierte Wert gesendet. Nur bei "Wert senden bei = steigender Flanke (Taster als Schließer)" und "Wert senden bei = steigender und fallender Flanke (Schalter)"!

7 Parameter:		
Beschreibung:	Werte:	Kommentar:
	Reaktion wie fallende Flanke	Es wird zwingend der bei fallender Flanke parametrisierte Wert gesendet. Nur bei "Wert senden bei = fallender Flanke (Taster als Öffner)" und "Wert senden bei = steigender und fallender Flanke (Schalter)"!
	aktuellen Eingangszustand senden	Es wird der aktuelle Eingangszustand der Eingänge entsprechend der Parametrierung für die steigende und fallende Flanke ausgesendet. Nur bei "Wert senden bei = steigender und fallender Flanke (Schalter)"!
Funktion des Eingangs 1 = "Impulszähler"		
Zählen der Impulse am Eingang bei	steigender Flanke fallender Flanke steigender und fallender Flanke	Dieser Parameter legt fest, bei welcher Flanke Impulse am Eingang gezählt werden.
Intervallzeit für Zählerstand senden Basis	2,1 s ; 4,2 s; 8,4 s; 17 s; 34 s	Zeitbasis zur Intervallzeit. Nach Ablauf dieser Zeit wird der Zählerstand auf den Bus gesendet und der Zähler für die Impulszählung im nächsten Zeitintervall zurückgesetzt. Zeit = Basis x Faktor
Intervallzeit für Zählerstand senden Faktor (3 ... 127)	3 ... 127, 30 Zeitfaktor zur Intervallzeit.	Nach Ablauf dieser Zeit wird der Zählerstand auf den Bus gesendet und der Zähler für die Impulszählung im nächsten Zeitintervall zurückgesetzt. Zeit = Basis x Faktor Voreinstellung: 2,1 s x 30 = 63 s
Zählerstand und Intervallzeit durch Synchronsignal zurücksetzen bei	steigender Flanke fallender Flanke steigender und fallender Flanke	Dieser Parameter legt fest, bei welcher Flanke des Synchronsignals Zählerstand und Intervallzeit zurückgesetzt werden.
Telegramm bei Eingang eines Synchronsignals	steigende Flanke = EIN, fallende Flanke = --- steigende Flanke = AUS, fallende Flanke = --- steigende Flanke = UM, fallende Flanke = --- steigende Flanke = ---, fallende Flanke = EIN steigende Flanke = ---, fallende Flanke = AUS steigende Flanke = ---, fallende Flanke = UM steigende Flanke = EIN, fallende Flanke = AUS steigende Flanke = AUS, fallende Flanke = EIN steigende Flanke = UM, fallende Flanke = UM steigende Flanke = ---, fallende Flanke = ---	Bei Eingang eines Synchronsignals können abhängig von der Synchronsignalfanke Schalttelegramme auf den Bus gesendet werden. Dabei wird der Ausgabewert der Flanke zugeordnet. Hinweis: Diese Flankenanzuordnung ist unabhängig von der Flankenanzuordnung zum Rücksetzen des Zählerstands und der Intervallzeit (Parameter "Zählerstand und Intervallzeit durch Synchronsignal zurücksetzen bei")!
Eingang 1, Sperren (VZ)		
Keine Sperrfunktion möglich!		
Funktion des Eingang 1 = "Schaltzähler"		
Zählen der Impulse am Eingang bei	steigender Flanke fallender Flanke steigender und fallender Flanke	Dieser Parameter legt fest, bei welcher Flanke Impulse am Eingang gezählt werden.

7

Parameter:

Beschreibung:	Werte:	Kommentar:
Maximaler Zählerstand (1 ... 65535)	1 ... 65535, 65535	Maximaler Zählerstand, bei dem der Zählerstand auf den Bus übertragen wird. Nach der Übertragung erfolgt die automatische interne Rücksetzung des Zählers.
Befehl bei maximalem Zählerstand	kein Telegramm EIN AUS UM	Signalwert, der beim Erreichen des maximalen Zählerstands auf den Bus ausgesendet wird.
Schrittweite Zählerstandausgabe (1 ... 255)	1 ... 255, 255	Definiert die Schrittweite (Anzahl von Zählimpulsen), nach der der aktuelle Zählerstand ausgegeben wird.

Eingang 1, Sperren (VZ)

Keine Sperrfunktion möglich!

Eingang 2
Eingang 3

Eingang 4

Eingang 5

Eingang 6

Eingang 7

Eingang 8

siehe Eingang 1
siehe Eingang 1,
jedoch ohne "Impulszähler" und "Schaltzähler"
siehe Eingang 1,
jedoch ohne "Impulszähler" und "Schaltzähler"
siehe Eingang 1,
jedoch ohne "Impulszähler" und "Schaltzähler"
siehe Eingang 1,
jedoch ohne "Impulszähler" und "Schaltzähler"
siehe Eingang 1,
jedoch ohne "Impulszähler" und "Schaltzähler"
siehe Eingang 1,
jedoch ohne "Impulszähler" und "Schaltzähler"

Bemerkungen zur Software

- **Busspannungswiederkehr**

Es kann zu jedem Eingang festgelegt werden, welche Reaktion bei Busspannungswiederkehr erfolgen soll. Ist eine Verzögerung nach Busspannungswiederkehr parametrierbar, muss diese Zeit erst abgelaufen sein, bis dass die eingestellte Reaktion ausgeführt wird. Innerhalb der Verzögerung werden an den Eingängen anliegende Flanken bzw. Signale verworfen. Die Verzögerungszeit wird allgemein für alle Eingänge parametrierbar. Es ist möglich, eine Telegrammratenbegrenzung zu parametrieren. In diesem Fall wird nach Busspannungswiederkehr innerhalb der ersten 17 s kein Telegramm ausgesendet. Es ist zu beachten, dass eine evtl. parametrierte Verzögerung bei Busspannungswiederkehr auch während dieser Zeit aktiv sein kann.

Eine bei Busspannungswiederkehr an den Eingängen anliegende Flanke bzw. ein anliegendes Signal wird verworfen!

- **Sperrfunktion**

Zu jedem Eingang kann unabhängig zu Beginn bzw. am Ende einer Sperrung eine bestimmte Reaktion ausgeführt werden. Dabei ist es möglich, auch auf "keine Reaktion" zu parametrieren. Nur in diesem Fall werden vor einer Aktivierung der Sperrfunktion ablaufende Dimm- bzw. Jalousie-steuerungsvorgänge oder Wertverstellungen bei aktiver Sperrung zu Ende ausgeführt. In allen anderen Fällen wird unmittelbar zu Beginn der Sperrung der parametrierte Befehl ausgesendet. Weiterhin werden während einer aktiven Sperrung Flanken bzw. Signale an den entsprechenden Eingängen nicht akzeptiert!

Updates auf Sperrobjekte (Sperrung oder Freigabe) bewirken jedes Mal das Aussenden des entsprechenden parametrieren Befehls "zu Beginn bzw. am Ende der Sperrung".

Während einer aktiven Sperrung wird über den gesperrten Eingang nicht zyklisch gesendet. Wurde vor einer Aktivierung der Sperrfunktion zyklisch gesendet, so wird am Ende der Sperrung bei der Parametrierung "keine Reaktion" nicht mehr zyklisch gesendet! In diesem Fall wird erst nach einem Update auf das Schalten-Objekt der Objektwert erneut zyklisch übertragen. In allen anderen Fällen wird der Objektwert nach Sperrende wieder zyklisch gesendet.

- **Zyklisches Senden**

Es wird stets der in den Schaltobjekten intern bzw. extern nachgeführte Objektwert ausgesendet. Das zyklische Senden nach Busspannungswiederkehr erfolgt erst nach einer Flanke am Eingang entsprechend der Objektwert-Parametrierung für zyklisches Senden. Es wird also auch dann der Objektwert zyklisch ausgesendet, wenn einer steigenden oder fallenden Flanke "keine Reaktion" zugeordnet ist!

Während einer aktiven Sperrung wird über den gesperrten Eingang nicht zyklisch gesendet.