

eNet Funk-Dimmaktor 4fach REG

Art.-Nr.: FMUD420250REG

Bedienungsanleitung**1 Sicherheitshinweise**

Montage und Anschluss elektrischer Geräte dürfen nur durch Elektrofachkräfte erfolgen.

Schwere Verletzungen, Brand oder Sachschäden möglich. Anleitung vollständig lesen und beachten.

Gefahr durch elektrischen Schlag. Vor Arbeiten an Gerät oder Last freischalten. Dabei alle Leitungsschutzschalter berücksichtigen, die gefährliche Spannungen an Gerät oder Last liefern.

Gefahr durch elektrischen Schlag. Gerät ist nicht zum Freischalten geeignet. Auch bei ausgeschaltetem Gerät ist die Last nicht galvanisch vom Netz getrennt.

Gefahr durch elektrischen Schlag. Bei Installation und Leitungsverlegung die für SELV-Stromkreise geltenden Vorschriften und Normen einhalten.

Zerstörungsgefahr, wenn eingestellte Betriebsart und Lastart nicht zueinander passen. Bei Anschluss oder Austausch der Last korrekte Betriebsart einstellen.

Brandgefahr. Bei Betrieb mit induktiven Trafos jeden Trafo entsprechend den Herstellerangaben primärseitig absichern. Nur Sicherheitstransformatoren nach EN 61558-2-6 (VDE 0570 Teil 2-6) verwenden.

Brandgefahr! Betrieb ausschließlich mit den unter Zubehör aufgeführten Spannungsversorgungen.

Diese Anleitung ist Bestandteil des Produktes und muss beim Endkunden verbleiben.

2 Bestimmungsgemäßer Gebrauch

- Schalten und Dimmen von Beleuchtung
- Betrieb mit Spannungsversorgung REG und Empfangsmodul REG oder eNet Server (siehe Zubehör)
- Bedienung mit geeigneten Funksendern
- Einbau in Kleinverteiler auf Hutschiene nach DIN EN 60715

Produkteigenschaften

- Einschalten durch lampenschonenden Softstart
- Einschalthelligkeit für jeden Ausgang dauerhaft speicherbar
- Minimalhelligkeit für jeden Ausgang dauerhaft speicherbar
- Szenenbetrieb möglich
- Statusanzeige der Ausgänge über LED
- Statusrückmeldung an Funksender
- Ausgänge mit Taste **Prog** schaltbar
- Erhöhung der Ausgangsleistung durch Parallelschalten mehrerer Ausgänge möglich
- Elektronischer Kurzschlusschutz mit dauerhafter Abschaltung spätestens nach 7 Sekunden
- Elektronischer Übertemperaturschutz
- Automatische oder manuelle Einstellung des zur Last passenden Dimmprinzips
- Leistungserweiterung durch Leistungszusätze möglich

Mit eNet Server einstellbar:

- Maximalhelligkeit
- Dimmgeschwindigkeit
- Ein-/ Ausschaltverzögerung

- Auf-/ Abdimmrampe
- Abschaltvorwarnung
- Bediensperren
- Dauer-Ein, Dauer-Aus
- Hotelfunktion
- Nachlaufzeit
- Lichtregelung

Zusatzfunktionen mit eNet Server:

- Vollverschlüsselte Funkübertragung (AES-CCM) ab eNet Server Software Version 2.0
- Update der Gerätesoftware
- Fehlerspeicher auslesen

Verhalten bei Busspannungsausfall und -wiederkehr

Bei Ausfall der Busspannung schaltet der Aktor aus. Mit eNet Server ist das Verhalten nach Busspannungswiederkehr parametrierbar. Werkseinstellung: Aus.

3 Bedienung

- i** Bei Betrieb mit dem eNet Server, können Bedienung und Signalisierung vom hier Beschriebenen abweichen.

Bedienung mit Funksendern

Die Bedienung erfolgt mit Funksendern, Anleitungen der Funksender beachten.

Bedienung mit Taste Prog

Licht schalten

- Taste **Prog** kurz drücken.
Das Licht schaltet mit der gespeicherten Einschalthelligkeit ein, oder es schaltet aus.
Status-LED **A1..A4** (4) leuchtet: Ausgang ist eingeschaltet.
Status-LED **A1..A4** (4) aus: Ausgang ist ausgeschaltet.

Einschalthelligkeit speichern

- Licht des entsprechenden Ausganges mit einem verbundenen Funksender auf gewünschte Helligkeit einstellen.
- Taste **Prog** des entsprechenden Ausganges länger 4 Sekunden drücken.
Ausgang schaltet Licht kurz aus und dann auf die neue Einschalthelligkeit wieder ein.
Einschalthelligkeit des entsprechenden Ausganges ist gespeichert.

- i** Alternativ kann die Einschalthelligkeit mit einem Funksender, z. B. Wandsender, gespeichert werden.

4 Informationen für Elektrofachkräfte

4.1 Montage und elektrischer Anschluss



GEFAHR!

Lebensgefahr durch elektrischen Schlag.

Vor Arbeiten an Gerät oder Last alle zugehörigen Leitungsschutzschalter freischalten. Spannungsführende Teile abdecken!

Gerät montieren

Temperaturbereich beachten. Für ausreichende Kühlung sorgen. Bei Betrieb mehrerer Dimmer oder Leistungsteile in einer Unterverteilung zwischen den Geräten einen Abstand von 18 mm (1 TE) einhalten.

- Gerät auf Hutschiene montieren. Ausgangsklemmen müssen oben liegen.

Busleitung anschließen



Bild 1: Anschlussplan Busleitung

Beschriftung / Farbe	Anschluss
DC- / GY dunkelgrau	Spannungsversorgung -
DC+ / RD rot	Spannungsversorgung +
Bus- / WH weiß	Datenleitung -
Bus+ / YE gelb	Datenleitung +

Als Busleitung z. B. J-Y(St)Y 2x2x0,8 verwenden.

- Gerät mit Busleitung (Bild 1) an Empfangsmodul REG und Spannungsversorgung anschließen (siehe Anleitungen Empfangsmodul REG und Spannungsversorgung).

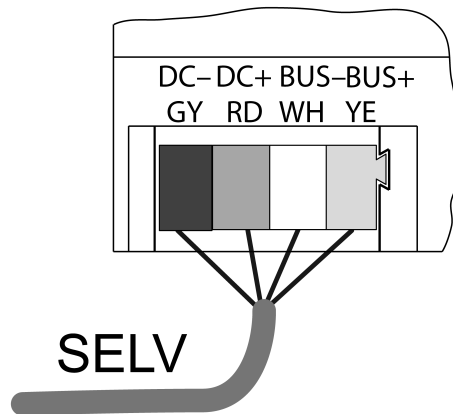
Lasten an Ausgängen anschließen



Bild 2: Anschlussbeispiel Ausgänge

- (1) Lastanschluss A1...A4
- (2) Betriebsartenschalter A1...A4
- (3) Taste Prog A1...A4
- (4) Status-LED A1...A4
- (5) Schalter Mod.
- (6) Anschluss Busleitung

- Schalter Mod. (5) auf Position 1 stellen.

Alle Lastausgänge arbeiten unabhängig voneinander.

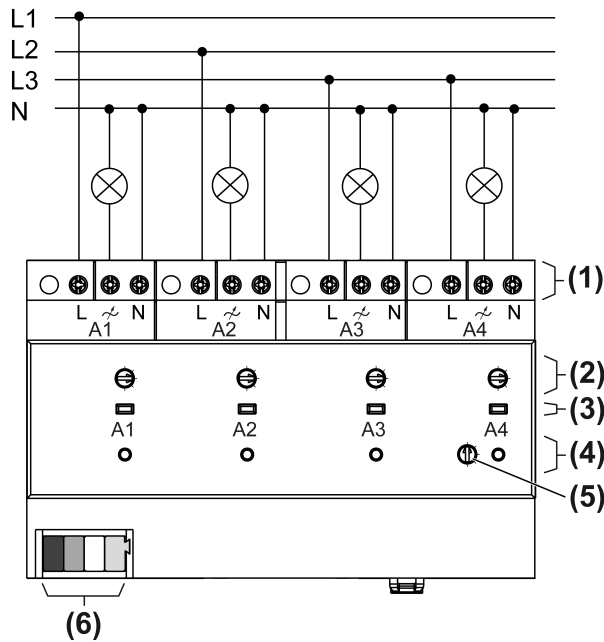
- i** Pro Leitungsschutzschalter 16 A maximal 600 W LED- oder Kompaktleuchtstofflampen anschließen. Bei Anschluss von Trafos die Angaben des Trafosteherers beachten.
- i** Die Dimmer unseres Hauses berücksichtigen die unterschiedlichen elektronischen Eigenschaften der meisten im Markt befindlichen LED-Lampen. Es ist aber nicht auszuschließen, dass im Einzelfall nicht die gewünschten Ergebnisse erzielt werden.



Bild 3: Klemmbare Leiterquerschnitt

- Lasten gemäß Anschlussbeispiel anschließen (Bild 2)

- i** Leistungserweiterung der einzelnen Ausgänge durch Leistungszusätze möglich. Auswahl passend zum Dimmer und zur Last vornehmen.

Ausgänge parallelschalten

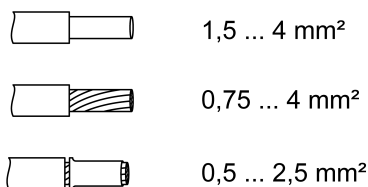
Zur Leistungserweiterung können zwei bis vier Ausgänge parallelgeschaltet werden. Der Ausgang mit der niedrigsten Nummer ist der Master-Ausgang die zugeordneten Ausgänge arbeiten als Slave-Ausgänge. Die Bedienung, das Einstellen der Betriebsart, der Einschalthelligkeit, der Grundhelligkeit und der Parameter erfolgt nur am Master-Ausgang. Die Slave-Ausgänge übernehmen die Einstellungen vom Master.

Busspannung ist ausgeschaltet.

- Mit Schalter **Mod.** (5) Ausgänge für Parallelbetrieb konfigurieren (siehe Tabelle).

Schalterstellung	Konfiguration Lastausgänge
1	alle Ausgänge einzeln
2	A1+A2 parallel, A3 und A4 einzeln
3	A1+A2+A3 parallel, A4 einzeln
4	alle Ausgänge parallel
5	A1+A2 und A3+A4 parallel

Lasten an parallelgeschaltete Ausgänge anschließen



VORSICHT!

Zerstörungsgefahr von parallelgeschalteten Ausgängen bei falscher Geräteeinstellung.

Dimmer und Lasten können zerstört werden.

Bei parallel geschalteten Ausgängen vor Einschalten der Netzspannungsversorgung die Geräteeinstellung kontrollieren und ggf. korrigieren.



VORSICHT!

Zerstörungsgefahr. Bei Anschluss parallelgeschalteter Ausgänge an unterschiedliche Außenleiter werden 400 V kurzgeschlossen.

Das Gerät wird zerstört.

Parallelgeschaltete Ausgänge immer an gleichen Außenleiter anschließen.



VORSICHT!

Zerstörungsgefahr: Beim Anschluss von Leistungszusätzen an parallelgeschaltete Ausgänge ist nicht sichergestellt, dass der Dimmer das zur Last passende Dimmprinzip einstellt.

Dimmer, Leistungszusatz und Last können zerstört werden.

An parallelgeschaltete Ausgänge keine Leistungszusätze anschließen.

Parallelgeschaltete Ausgänge jeweils nur bis 95% auslasten.

Die Mindestlast beim Parallelschalten von Ausgängen beträgt 250 VA.



Bild 4: Anschlussbeispiel mit jeweils zwei parallelen Ausgängen

- i** An parallelgeschaltete Ausgänge keine LED- oder Kompaktleuchtstofflampen anschließen.
- i** Elektronische- und induktive Trafos nicht gemeinsam an parallelgeschaltete Ausgänge anschließen.
- Lasten gemäß Anschlussbeispiel anschließen (Bild 4).

Betriebsart einstellen

Jeder Lastausgang hat einen Betriebsartenschalter, mit dem das Dimmprinzip eingestellt wird.

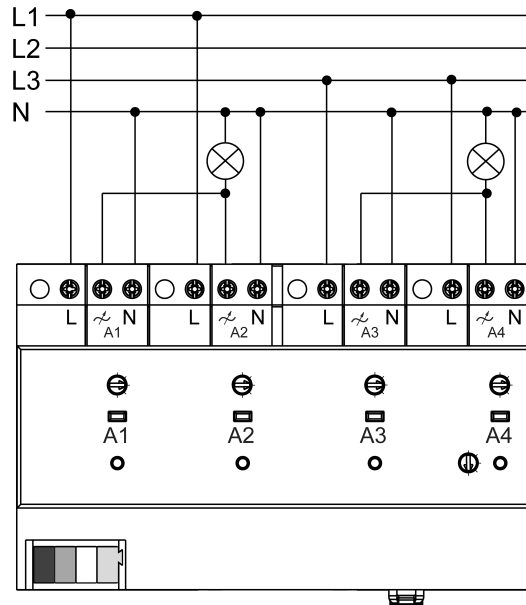



Bild 5: Betriebsartenschalter

Schalterstellung	Funktion/anschließbare Lasten
PC	Dimmprinzip und Parameter mit eNet Server eingestellt.*)
R,L,C Universal	Automatisches Einmessen auf die Last, Dimmprinzip Phasenanschnitt oder Phasenabschnitt. Anschluss von Glühlampen, HV-Halogenlampen, elektronischeTrafos mit Halogen- oder LED-Lampen oder dimmbaren induktiven Trafos mit Halogen- oder LED-Lampen.
HV-LED \triangle LED-Phasenanschnitt	Einstellung für Glühlampen, HV-Halogenlampen, phasenanschnittdimmbare elektronische Trafos mit Halogen- oder LED-Lampen oder dimmbare HV-LED- oder Kompaktleuchtstofflampen, die nach dem Phasenanschnittprinzip gedimmt werden können. Anschluss von induktiven Trafos nicht zulässig.

Schalterstellung	Funktion/anschließbare Lasten
HV-LED  LED-Phasenabschnitt	Einstellung für Glühlampen, HV-Halogenlampen, phasenabschnittdimmbare elektronische Trafos mit Halogen- oder LED-Lampen, dimmbare HV-LED- oder Kompaktleuchtstofflampen, die nach dem Phasenabschnittprinzip gedimmt werden können. Anschluss von induktiven Trafos nicht zulässig.
min.	Einstellen der Minimalhelligkeit

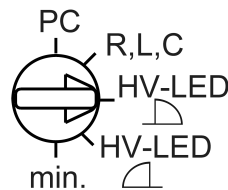
*) Wird der Betriebsartenschalter aus der Stellung **PC** gedreht, werden die Betriebsart und die Parameter auf Werkseinstellung gesetzt. Die mit dem eNet Server gemachten Einstellungen gehen verloren.
Beim Einstellen der Minimalhelligkeit bleiben die Parametereinstellungen erhalten.

- Betriebsartenschalter (2) für die Lastausgänge **A1...A4** einstellen.
- Netzspannung einschalten.
-  Bei parallelgeschalteten Ausgängen nur den Betriebsartenschalter des Master-Ausganges einstellen.

4.2 Inbetriebnahme



GEFAHR!

Elektrischer Schlag bei Berühren spannungsführender Teile.

Elektrischer Schlag kann zum Tod führen.

Während der Inbetriebnahme die spannungsführenden Teile an Funk-Sendern und -Aktoren und in deren Umgebung abdecken.



-  Der Aktor kann alternativ zur hier beschriebenen Inbetriebnahme auch mit eNet Server in Betrieb genommen werden.

Ausgang mit Funksendern verbinden

Last ist ausgeschaltet.

- Taste **Prog** (3) länger 4 Sekunden drücken.
Nach 4 Sekunden blinkt die Status-LED (4). Der Ausgang befindet sich für ca. 1 Minute im Programmiermodus.
- Funksender in den Programmiermodus bringen (siehe Anleitung des Funksenders).
- Telegramm am Funksender auslösen.
Status-LED (4) des entsprechenden Ausganges leuchtet für 5 Sekunden.

Der Ausgang ist mit dem Funksender verbunden. Der Ausgang und der Funksender verlassen automatisch den Programmiermodus.

-  Blinkt die Status-LED des Aktors für ca. 5 Sekunden jeweils 3-mal im Abstand von 1 Sekunde, war der Programmiervorgang nicht erfolgreich. Im Aktor oder Funksender sind alle Speicherplätze belegt.
-  Alles-Ein- und Alles-Aus-Tasten eines Funksenders werden automatisch mit dem Ausgang verbunden, sobald die erste Verbindung zu dem Funksender erfolgt. Szenentasten müssen separat verbunden werden.
-  Bei parallelgeschalteten Ausgängen werden die Funksender nur mit dem Master-Ausgang verbunden.

Verbindung zu einem Funksender trennen

- Die gleichen Schritte wie beim Verbinden durchführen (siehe Ausgang mit Funksender verbinden).

Die Status-LED (4) blinkt für 5 Sekunden schnell. Der Ausgang ist vom Funksender getrennt. Ausgang und Funksender verlassen automatisch den Programmiermodus.

- i** Sind mehrere Verbindungen oder Szenentasten zu einem Funksender vorhanden, müssen alle einzeln getrennt werden.
- i** Alles-Ein- und Alles-Aus-Tasten eines Funksenders werden automatisch getrennt, sobald die letzte Verbindung des entsprechenden Ausgangs zum Funksender getrennt wird. Das manuelle Trennen ist nicht möglich.
- i** Bei parallelgeschalteten Ausgängen sind die Funksender nur mit dem Master-Ausgang verbunden und werden dementsprechend nur dort getrennt.

Ausgang auf Werkseinstellung zurücksetzen

Alle Verbindungen zu Funksendern werden getrennt und Parameter auf Werkseinstellung zurückgesetzt. Steht der Betriebsartenschalter auf PC, wird das Dimmprinzip universal, automatisches Einmessen auf die Last, eingestellt.

- i** In den Funksendern bleiben die Verbindungen erhalten und müssen separat gelöscht werden.

Last ist ausgeschaltet.

- Taste **Prog** für mindestens 20 Sekunden drücken.
Nach 4 Sekunden blinkt die Status-LED. Nach 20 Sekunden blinkt die Status-LED schneller.
- Taste **Prog** loslassen und innerhalb von 10 Sekunden erneut kurz drücken.
Die Status-LED blinkt für ca. 5 Sekunden langsamer.
Der Ausgang ist auf Werkseinstellung zurückgesetzt.

Gerät auf Werkseinstellung zurücksetzen

- Alle Ausgänge zurücksetzen, bei parallelgeschalteten Ausgängen nur den Master (siehe Ausgang auf Werkseinstellung zurücksetzen).
Alle Status-LEDs blinken, sobald der letzte Ausgang zurückgesetzt wird. Das Gerät ist auf Werkseinstellung zurückgesetzt.

Minimalhelligkeit einstellen

Für jeden Ausgang kann die Minimalhelligkeit in einem Bereich von ca. 1...67 % eingestellt werden, wenn z. B. das Licht bei niedriger Helligkeit flackert oder um Helligkeitsunterschiede auszugleichen.

- Betriebsartenschalter (2) auf Position **min.** drehen.
- Mit dem Funksender Helligkeit einstellen.
- Betriebsartenschalter (2) wieder in die ursprüngliche Position drehen.
Beim Verlassen der Position **min.** wird die Minimalhelligkeit gespeichert.

Einschaltheelligkeit speichern

Für jeden Ausgang kann eine eigene Einschalthelligkeit eingestellt werden (siehe Bedienung).

5 Technische Daten

Nennspannung	AC 230 V~
Netzfrequenz	50 / 60 Hz
Verlustleistung	max. 8 W
Standby-Leistung	max. 1,2 W
Umgebungstemperatur	-5 ... +45 °C

Anschlussleistung pro Ausgang bei 45 °C (Bild 6)

- i** Leistungsangaben einschließlich Trafoverlustleistung.

- i** Induktive Trafos mit mindestens 85% Nennlast betreiben.
- i** Bei ohmsch- induktiver Mischlast maximal 50% Anteil ohmsche Last. Andernfalls kann es zu falschem Einmessen des Dimmers kommen.
- i** Parallelgeschaltete Lastausgänge jeweils nur bis 95% auslasten.
- i** Die Mindestlast beim Parallelschalten von Lastausgängen beträgt 250 VA.







			
			
W 20...250	W/VA 20...250	W 3...50	W/VA 20...100

Bild 6: Anschlussleistung

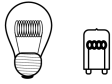
- i** Wird die Betriebsart auf HV-LED  LED-Phasenabschnitt eingestellt, erhöht sich die maximale Anschlussleistung für LED-Lampen auf typ. 200 W.

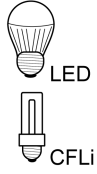
Mischlast

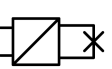
ohmsche-induktiv	20 ... 250 VA
ohmsch-kapazitiv	20 ... 250 VA
kapazitiv-induktiv	nicht zulässig
ohmsch und HV-LED	typ. 3 ... 50 W
ohmsch und Kompaktleuchtstoffl.	typ. 3 ... 50 W

Leistungszusätze

siehe Anleitung Leistungszusatz

Gesamtlänge Lastleitung pro Kanal

100 m

Einbaubreite

144 mm / 8 TE

Busanschluss

Nennspannung

DC 12 V SELV

Stromaufnahme

10 mA

Anschluss Bus

Anschlussklemme

Leitungslänge

max. 3 m

6 Parameterliste

Die Geräteparameter können mit dem eNet Server verändert werden:

Gerät und Kanäle

Parameter	Einstellmöglichkeiten, Grundeinstellung	Erklärungen
Funktion	Licht, Unbenutzt Grundeinstellung: Licht	Licht Der Kanal wird in die Zentralfunktion "Beleuchtung" in der eNet SMART HOME app integriert. Unbenutzt Der Kanal wird nicht in der eNet SMART HOME app an-

Parameter	Einstellmöglichkeiten, Grundeinstellung	Erklärungen
		gezeigt und ist für die Verwendung in der Inbetriebnahmeoberfläche gesperrt.
Betriebsart	Normalbetrieb Dauer-Ein Dauer-Aus Grundeinstellung: Normalbetrieb	Normalbetrieb Der Ausgang kann mit Funksendern und mit der Taste Prog bedient werden. Dauer-Ein Der Ausgang schaltet dauerhaft "Ein". Alle Bedienungen von Funksendern und mit der Taste Prog werden ignoriert. Dauer-Aus Der Ausgang schaltet dauerhaft "Aus". Alle Bedienungen von Funksendern und mit der Taste Prog werden ignoriert.

Kanalbelegung

Parameter	Einstellmöglichkeiten, Grundeinstellung	Erklärungen
Parallelbetrieb	Kanal 1, 2, 3, 4 Kanal (1+2), 3, 4 Kanal (1+2+3), 4 Kanal (1+2+3+4) Kanal (1+2), (3+4) Grundeinstellung: Kanal 1, 2, 3, 4	Zur Leistungserweiterung können bis zu vier Ausgänge zusammengeschaltet werden. Der Parameter wird nur für die Anzeige in der Inbetriebnahmeoberfläche umgeschaltet. Die tatsächliche Einstellung muss am Gerät erfolgen.

Erweiterte Geräteeinstellungen

Parameter	Einstellmöglichkeiten, Grundeinstellung	Erklärungen
Manuelle Inbetriebnahme	Ein, Aus Grundeinstellung: Ein	Sperrt für den Gerätekanal die Manuelle Inbetriebnahme. Hinweis: Bei der Einstellung "Aus" kann das Gerät nicht mehr auf Werkseinstellung zurückgesetzt werden.

Kanaleinstellungen

Parameter	Einstellmöglichkeiten, Grundeinstellung	Erklärungen
Einschaltheelligkeit	1...100 % Grundeinstellung: 100 %	Bei einer Kurzbedienung schaltet der Ausgang auf den eingestellten Einschalthelligkeitswert ein. Hinweis: Liegt der Wert oberhalb der eingestellten Maximalhelligkeit bzw. unterhalb

Parameter	Einstellmöglichkeiten, Grundeinstellung	Erklärungen
		der Minimalhelligkeit, wird auf den jeweiligen Grenzwert eingeschaltet.
Minimalhelligkeit	1...67 % Grundeinstellung: 5 %	Legt die minimal einstellbare Helligkeit fest. Hinweis: Sind Parameter oder Szenenwerte kleiner als die Minimalhelligkeit eingestellt, wird auf Minimalhelligkeit gedimmt.
Maximalhelligkeit	75...100 % Grundeinstellung: 100 %	Legt die maximal einstellbare Helligkeit fest. Hinweis: Sind Parameter oder Szenenwerte größer als die Maximalhelligkeit eingestellt, wird auf Maximalhelligkeit gedimmt.
Dimm-Verstellzeit	1...60 s Grundeinstellung: 4 s	Zeitspanne von Minimalhelligkeit bis zum Erreichen der Maximalhelligkeit (Dimmgeschwindigkeit).
Einschaltverzögerung	0 s...24 h Grundeinstellung: 0 s	Schaltet die Last verzögert ein. Wiederholte Einschaltbefehle starten die Verzögerungszeit neu. Ist die Last aufgrund der Verzögerung noch nicht eingeschaltet wenn ein Ausschaltbefehl kommt, bleibt die Last aus. Hinweis: Die eingestellte Zeit gilt bei der Bedienung über Funksender. Bei Betätigung der Taste Prog wird sofort geschaltet.
Ausschaltverzögerung	0 s...24 h Grundeinstellung: 0 s	Schaltet die Last verzögert aus. Wiederholte Ausschaltbefehle starten die Verzögerungszeit neu. Ist die Last aufgrund der Verzögerung noch nicht ausgeschaltet wenn ein Einschaltbefehl kommt, bleibt die Last eingeschaltet. Hinweis: Die eingestellte Zeit gilt bei der Bedienung über Funksender. Bei Betätigung der Taste Prog wird sofort geschaltet.
Aufdimmrampe	0 s...24 h Grundeinstellung: 0 s	Zeitspanne vom Einschalten bis zum Erreichen der Einschalthelligkeit. Das Licht wird auf Minimalhelligkeit eingeschaltet und dann bis auf die Einschalthelligkeit gedimmt.

Parameter	Einstellmöglichkeiten, Grundeinstellung	Erklärungen
		Gilt nur beim Einschalten mit Sendern (Kurzbedienung). Beim Aufruf von Szenen oder beim Schalten mit Logikbausteinen wird die Einschalthelligkeit mit dem sogenannten Softdimmen (nicht parametrierbar) angefahren.
Abdimmrampe	0 s...24 h Grundeinstellung: 0 s	Zeitspanne bis zum Erreichen der Minimalhelligkeit. Das Licht wird auf Minimalhelligkeit gedimmt und dann ausgeschaltet. Gilt nur beim Ausschalten mit Sendern (Kurzbedienung). Beim Aufruf von Szenen oder beim Schalten mit Logikbausteinen wird direkt ausgeschaltet.
Nachlaufzeit	0 s...24 h Grundeinstellung: 0 s	Sobald eine Nachlaufzeit eingetragen ist, bleibt der Aktor nicht mehr dauerhaft eingeschaltet, sondern nur für die Dauer der Nachlaufzeit. Die Nachlaufzeit wird bei erneuter Betätigung neu gestartet. Dieser Parameter steht in direkter Verbindung mit dem Parameter „Manuelles Abschalten der Nachlaufzeit“. Hinweis: Die eingestellte Zeit gilt bei der Bedienung über Funksender. Bei Betätigung der Taste Prog wird sofort geschaltet.
Manuelles Abschalten der Nachlaufzeit	Ein, Aus Grundeinstellung: Aus	Ermöglicht das manuelle Ausschalten einer laufenden Nachlaufzeit. Ist der Parameter ausgeschaltet, bewirkt ein Ausschaltbefehl auch ein Einschalten des Aktors. Nur sichtbar, wenn eine Nachlaufzeit eingestellt wurde.
Betriebsstunden	0...65535 Grundeinstellung: Aktueller Wert	Gezählt wird die Zeit, in der die Last physikalisch eingeschaltet ist. Dieser Parameter kann z. B. nach dem Austauschen der Last wieder auf "0" gesetzt werden. Über die Schaltfläche Zurücksetzen wird der Zähler auf "0" zurückgesetzt. Um die Ände-

Parameter	Einstellmöglichkeiten, Grundeinstellung	Erklärungen
		zung zu übernehmen, muss das Gerät programmiert werden.

Erweiterte Kanaleinstellungen

Parameter	Einstellmöglichkeiten, Grundeinstellung	Erklärungen
Betriebsart	Normalbetrieb Dauer-Ein Dauer-Aus Grundeinstellung: Normalbetrieb	siehe Gerät und Kanäle
Manuelle Inbetriebnahme	Ein, Aus Grundeinstellung: Ein	Sperrt für den Gerätekanal die Manuelle Inbetriebnahme. Hinweis: Bei der Einstellung "Aus" kann das Gerät nicht mehr auf Werkseinstellung zurückgesetzt werden.
Lokale Bedienung	Ein, Aus Grundeinstellung: Ein	Sperrt für den Ausgang die Bedienung über die Taste Prog.
Dimmprinzip	Universal LED Phasen-Anschnitt LED Phasen-Abschnitt Phasen-Anschnitt Phasen-Abschnitt Grundeinstellung: Universal	Legt für den gewählten Ausgang das Dimmprinzip fest. Universal Automatisches Einmessen auf die Last, Dimmprinzip Phasenanschnitt oder Phasenabschnitt. Anschluss von Glühlampen, HV-Halogenlampen, Tronic-Trafos für Halogen- oder LED-Lampen oder dimmbare induktive Trafos für Halogen- oder LED-Lampen. LED Phasen-Anschnitt Einstellung für phasendimmbare HV-LED- oder Kompaktleuchtstofflampen, die nach dem Phasenanschnittprinzip gedimmt werden können. LED Phasen-Abschnitt Einstellung für phasendimmbare HV-LED- oder Kompaktleuchtstofflampen, die nach dem Phasenabschnittprinzip gedimmt werden können. Phasen-Anschnitt Dimmprinzip Phasenanschnitt. Anschluss von Glühlampen,

Parameter	Einstellmöglichkeiten, Grundeinstellung	Erklärungen
		<p>HV-Halogenlampen, dimmbare induktive Trafos für Halogen- oder LED-Lampen.</p> <p>Phasen-Abschnitt Dimmprinzip Phasenabschnitt. Anschluss von Glühlampen, HV-Halogenlampen, Tronic-Trafos für Halogen- oder LED-Lampen.</p>
Verhalten Spannungswiederkehr	<p>Ein Aus Letzter Wert Parametrierte Helligkeit Grundeinstellung: Aus</p>	Bestimmt das Verhalten des Ausgangs nach Spannungswiederkehr.
Helligkeit Spannungswiederkehr	<p>0...100 % Grundeinstellung: 100 %</p>	<p>Helligkeitswert, die der Ausgang nach Spannungswiederkehr (Netzspannung) einstellt. Parameter "Verhalten nach Spannungswiederkehr" muss auf "Parametrierte Position" eingestellt sein.</p> <p>Hinweis: Liegt der Wert oberhalb der eingestellten Maximalhelligkeit bzw. unterhalb der Minimalhelligkeit, wird auf den jeweiligen Grenzwert eingeschaltet.</p>
Verhalten nach Ende Sperrfunktion	<p>Ein Aus keine Änderung Letzter Wert Grundeinstellung: keine Änderung</p>	Verhalten des Ausgangs nach Aufheben einer Sperre.
Manuelles Speichern der Szenenwerte	<p>Ein, Aus Grundeinstellung: Ein</p>	Sperrt das Speichern des aktuellen Helligkeitswerts als Szenenwert in einem Aktor, bei einem Befehl über einen Sender.
Abschaltvorwarnung	<p>Ein, Aus Grundeinstellung: Aus</p>	Bei aktivierter Abschaltvorwarnung wird beim Ausschalten innerhalb von 30 Sekunden bis auf Minimalhelligkeit gedimmt und dann erst ausgeschaltet. Ist der Parameter "Abdimmrampe" länger als 30 s parametriert, wird die Dauer der Abdimmrampe herangezogen. Erfolg innerhalb des Abdimmvorganges ein anderweitiger Befehl z. B. Einschalten oder Szenenaufruf, stoppt die Abschaltvorwar-

Parameter	Einstellmöglichkeiten, Grundeinstellung	Erklärungen
		nung und der Befehl wird ausgeführt. Ein Ausschaltbefehl startet die Zeit für Abschaltvorwarnung neu. Hinweis: Die eingestellte Zeit gilt bei der Bedienung über Funksender. Bei Betätigung der Taste Prog wird sofort geschaltet.
Priorität Aussperrschutz	0...4 Grundeinstellung: 1	Legt für den Kanal die Priorität zum Aufrufen und Aufheben einer Szene des Typs Aussperrschutz fest. Hinweis: 1 ist die höchste Priorität und 4 die niedrigste Priorität. 0 bedeutet keine Priorität.
Helligkeitswert Aussperrschutz aufrufen	0...100 % Grundeinstellung: 0 %	Bestimmt das Verhalten des Ausgangs beim Aufrufen des Aussperrschutzes.
Helligkeitswert Aussperrschutz aufheben	0...100 % Grundeinstellung: 0 %	Bestimmt das Verhalten des Ausgangs beim Aufheben des Aussperrschutzes. Nur sichtbar wenn die Priorität für den Aussperrschutz 0 ist.
Priorität Zwangsführung	0...4 Grundeinstellung: 2	Legt für den Kanal die Priorität zum Aufrufen und Aufheben einer Szene des Typs Zwangsführung fest.
Helligkeitswert Zwangsführung aufrufen	0...100 % Grundeinstellung: 100 %	Bestimmt das Verhalten des Ausgangs beim Aufrufen der Zwangsführung.
Helligkeitswert Zwangsführung aufheben	0...100 % Grundeinstellung: 0 %	Bestimmt das Verhalten des Ausgangs beim Aufheben der Zwangsführung. Nur sichtbar wenn die Priorität für die Zwangsführung 0 ist.
Priorität Windalarm	0...4 Grundeinstellung: 3	Legt für den Kanal die Priorität zum Aufrufen und Aufheben einer Szene des Typs Windalarm fest.
Helligkeitswert Windalarm aufrufen	0...100 % Grundeinstellung: 0 %	Bestimmt das Verhalten des Ausgangs beim Aufrufen des Windalarms.
Helligkeitswert Windalarm aufheben	0...100 % Grundeinstellung: 0 %	Bestimmt das Verhalten des Ausgangs beim Aufheben des Windalarms. Nur sichtbar wenn die Priorität für den Windalarm 0 ist.

Parameter	Einstellmöglichkeiten, Grundeinstellung	Erklärungen
Priorität Sonnenschutz	0...4 Grundeinstellung: 0	Legt für den Kanal die Priorität zum Aufrufen und Aufheben einer Szene des Typs Sonnenschutz fest.
Helligkeitswert Sonnenschutz aufrufen	0...100 % Grundeinstellung: 100 %	Bestimmt das Verhalten des Ausgangs beim Aufrufen des Sonnenschutzes.
Helligkeitswert Sonnenschutz aufheben	0...100 % Grundeinstellung: 0 %	Bestimmt das Verhalten des Ausgangs beim Aufheben des Sonnenschutzes. Nur sichtbar wenn die Priorität für den Sonnenschutz 0 ist.
Priorität Dämmerung	0...4 Grundeinstellung: 0	Legt für den Kanal die Priorität zum Aufrufen und Aufheben einer Szene des Typs Dämmerung fest.
Helligkeitswert Dämmerung aufrufen	0...100 % Grundeinstellung: 100 %	Bestimmt das Verhalten des Ausgangs beim Aufrufen der Dämmerungsfunktion.
Helligkeitswert Dämmerung aufheben	0...100 % Grundeinstellung: 0 %	Bestimmt das Verhalten des Ausgangs beim Aufheben der Dämmerungsfunktion. Nur sichtbar wenn die Priorität für die Dämmerungsfunktion 0 ist.
Ausschalten Helligkeitsüberschreitung	Ein, Aus Grundeinstellung: Ein	Ermöglicht das automatische Ausschalten in Abhängigkeit von der Helligkeit. Ist der Parameter Ein, schaltet die Lichtregelung bei deutlicher Überschreitung des Helligkeits-Sollwertes automatisch aus. Hinweis: Dieser Parameter ist noch nicht aktiv, da eine Lichtregelung noch nicht eingebunden ist.
Einschalten Helligkeitsunterschreitung	Ein, Aus Grundeinstellung: Aus	Ermöglicht das automatische Einschalten in Abhängigkeit von der Helligkeit. Ist der Parameter Ein, schaltet die Lichtregelung bei Unterschreitung des Helligkeits-Sollwertes automatisch ein. Es wird empfohlen, den Parameter nur in Verbindung mit dem Parameter "Ausschalten bei Helligkeitsüberschreitung" zu nutzen. Hinweis: Dieser Parameter ist noch nicht aktiv, da eine Lichtregelung noch nicht eingebunden ist.

Parameter	Einstellmöglichkeiten, Grundeinstellung	Erklärungen
Hotelfunktion	Ein, Aus Grundeinstellung: Aus	Bei aktivierter Hotelfunktion wird bei einem Ausschaltbefehl auf 20 % Helligkeit gedimmt. Ausschalten ist nur mit einem Befehl mit Zwangsführung möglich. Hinweis: Ist die Minimalhelligkeit größer 20 % eingestellt, wird bei aktivierter Hotelfunktion auf die eingestellte Minimalhelligkeit gedimmt.

Fenster Informationen

Im Fenster Informationen kann die Last gesteuert und die Informationen zum Gerät angezeigt werden.

Kanalsteuerung/Kanalinformationen

Anzeigewert	Erklärungen
Aktueller Dimmwert	Die Last kann über den Schieberegler oder über einen Eintrag eines Helligkeitwertes gedimmt werden.
Lastzustand	Die Last kann ein- und ausgeschaltet werden.
Zwangsführung	Anzeige des Status der Zwangsführung.
Betriebsstunden	Anzeige der Betriebsstunden nach dem letzten Zurücksetzen im Fenster Einstellungen .
Dimmprinzip anzeigen	Anzeige des verwendeten Dimmprinzips.

7 Hilfe im Problemfall

Angeschlossene LED- oder Kompaktleuchtstofflampen schalten in niedrigster Dimmstellung aus oder flackern

Ursache: Eingestellte Minimalhelligkeit ist zu niedrig.
Minimalhelligkeit erhöhen.

Angeschlossene LED- oder Kompaktleuchtstofflampen flackern

Ursache 1: Lampen sind nicht dimmbar.
Herstellerangaben prüfen.
Lampen gegen anderen Typ tauschen.

Ursache 2: Dimmprinzip und Lampen passen nicht optimal zusammen.
Betrieb in anderem Dimmprinzip prüfen, dazu ggf. angeschlossene Last reduzieren.

Angeschlossene LED- oder Kompaktleuchtstofflampen sind in niedrigster Dimmstellung zu hell; Dimmbereich ist zu klein

Ursache 1: Eingestellte Minimalhelligkeit ist zu hoch.
Minimalhelligkeit reduzieren.

Ursache 2: Dimmprinzip HV-LED-Phasenabschnitt passt nicht optimal zu angeschlossenen Lampen.
Betrieb in Einstellung HV-LED-Phasenanschnitt prüfen, dazu ggf. angeschlossene Last reduzieren.
Lampen gegen anderen Typ tauschen.

Ausgang schaltet Last kurz aus und wieder ein.

Ursache: Kurzschlusschutz hat ausgelöst, aber zwischenzeitlich liegt kein Fehler mehr vor.

Ausgang hat abgeschaltet, Status-LED (4) blinkt jeweils 3-mal im Abstand von 1 Sekunde

Ursache 1: Betriebsartenschalter (2) wurde auf ein anderes Dimmprinzip eingestellt.

Dimmprinzip wurde versehentlich verstellt: Am Betriebsartenschalter wieder ursprüngliches Dimmprinzip einstellen (siehe Kapitel 5.1. Montage und elektrischer Anschluss).

Dimmprinzip wurde bewusst verstellt: Prüfen, ob das Dimmprinzip zur angeschlossenen Last passt. Netzspannung aus- und wieder einschalten, der Dimmer übernimmt die neue Einstellung.

Ursache 2: Übertemperaturschutz hat ausgelöst.

Ausgang vom Netz trennen, dazu zugehörige Leitungsschutzschalter ausschalten.

HV-LED-Phasenabschnitt: Angeschlossene Last reduzieren. Lampen gegen anderen Typ tauschen.

HV-LED-Phasenanschnitt: Angeschlossene Last reduzieren. Betrieb in Einstellung HV-LED-Phasenabschnitt prüfen. Lampen gegen anderen Typ tauschen.

Ausgang mindestens 15 Minuten abkühlen lassen. Einbausituation prüfen, für Kühlung sorgen, z. B. Abstand zu umgebenden Geräten schaffen.

Leitungsschutzschalter und Dimmer wieder einschalten.

Ursache 3: Überspannungsschutz hat ausgelöst.

HV-LED-Phasenabschnitt: Betrieb in Einstellung HV-LED-Phasenanschnitt prüfen, dazu ggf. angeschlossene Last reduzieren.

Lampen gegen anderen Typ tauschen.

Ausgang wieder einschalten.

Ursache 4: Kurzschlusschutz hat ausgelöst.

Netzversorgung ausschalten.

Kurzschluss beseitigen.

Leitungsschutzschalter und Ausgang wieder einschalten.

i Kurzschlusschutz beruht nicht auf konventioneller Sicherung, keine galvanische Auftrennung des Laststromkreises.

Ursache 5: Lastausfall.

Last überprüfen, Lampe ersetzen. Bei induktiven Trafos Primärsicherung überprüfen und ggf. ersetzen.

Ursache 6: Netzspannung am Dimmer ist ausgefallen

Netzspannung überprüfen. Nach Netzspannungswiederkehr führt der Dimmer den zuletzt erhaltenen Befehl aus.

Lampen flackern oder brummen, kein korrektes Dimmen möglich, Gerät brummt

Ursache: Falsche Betriebsart eingestellt.

Angeschlossene Lampen überprüfen. Eingestellte Betriebsart korrigieren.

LED-Lampe leuchtet schwach bei ausgeschaltetem Dimmer

Ursache: LED-Lampe ist für diesen Dimmer nicht optimal geeignet.

Kompensationsmodul verwenden, siehe Zubehör.

LED-Lampe eines anderen Typs oder Herstellers verwenden.

Ausgang lässt sich nicht bedienen, Last ist aus, alle Status LEDs sind aus.

Ursache: Busspannung ist ausgefallen.

Busspannung überprüfen.

Ausgang lässt sich nicht bedienen, Last ist aus, alle Status-LEDs (4) blinken jeweils 3-mal im Abstand von 1 Sekunde

Ursache: Mit Schalter **Mod.** (5) wurde die Konfiguration der Ausgänge verstellt.

Konfiguration wurde versehentlich verstellt: Installation prüfen. Schalter **Mod.** wieder auf ursprüngliche Konfiguration einstellen. Busspannung aus- und wieder einschalten, der Dimmer übernimmt die Einstellung (siehe Kapitel 5.1. Montage und elektrischer Anschluss).

Konfiguration wurde bewusst verstellt: Installation prüfen. Busspannung aus- und wieder einschalten, der Dimmer übernimmt die neue Einstellung.

8 Zubehör

Netzteil 12V REG

Art.-Nr. NT1220REGVDC

eNet Funk-Empfangsmodul REG

Art.-Nr. FMFK32REG

eNet Server REG

Art.-Nr. ENET-SERVER

Leistungszusatz LED

Art.-Nr. ULZ1755REG

Kompensationsmodul LED

Art.-Nr. KMLED230U

9 Gewährleistung

Die Gewährleistung erfolgt im Rahmen der gesetzlichen Bestimmungen über den Fachhandel.

ALBRECHT JUNG GMBH & CO. KG

Volmestraße 1

58579 Schalksmühle

GERMANY

Telefon: +49 2355 806-0

Telefax: +49 2355 806-204

kundencenter@jung.de

www.jung.de